

INSTALACIONE CEVI I FITING



Crne šavne cevi

Crne bešavne cevi

Predizolovane cevi

Žica, elektrode za zavarivanje i ostali pribor

Hamburški lukovi DIN 2605 i crni fitting

Bešavni čelični fitting

Bakarne cevi i fitting

Pribor za spajanje i čišćenje Cu cevi "Felder"

Mapress cevi i fitting "Geberit"

Alati "Rems" za Cu, Pex i Al-Pex cevi

Alupex i Pex cevi „Peštan”, "Unidelta" i "Geberit Volex"

Kompresioni fitting

Press fitting "Unidelta"

Oprema za podno grejanje "Oventrop"

Oprema za podno grejanje "Heimeier"

Oprema za podno grejanje "Icma"

Ploče i pribor za podno grejanje

Razdelnici i razvodne kutije

Izolacija za cevi "Armacell", "Izoterm Plama"

Crne šavne cevi

Standard: DIN 1615, DIN 1626/EN 10254-1, DIN 2458, RN 10220

Dimenzija Ø mm: 17,2 - 168,3

Cevi su složene i povezane u tipske pakete šestougaonog oblika, dužine 6m, mase oko 1350 kg po paketu. Svaki paket opremljen je etiketom sa svim potrebnim podacima.

Način prodaje:

Prodaja u paketima se vrši prema težini paketa označenoj na pločici.

Prodaja cevi van paketa se vrši prema teoretskoj težini iskazanoj u tabeli.

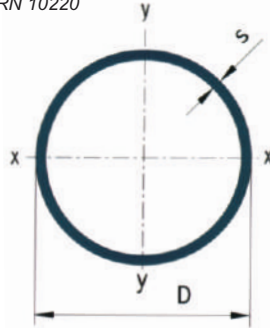

Teoretske težine cevi (kg/m')

Spoljni prečnik		Debljina zida S (mm)													
D (mm)	"(col)	1,4	1,6	1,8	2,0	2,3	2,6	2,9	3,2	3,6	4,0	4,5	5,0	5,6	6,3
17,2	3/8"	0,55	0,62	0,68	0,75	0,85	0,94								
20		0,64	0,73	0,81	0,89	1,00	1,12								
21,3	1/2"	0,69	0,78	0,87	0,95	1,08	1,20	1,32							
25		0,82	0,92	1,03	1,13	1,29	1,44	1,58							
26,9	3/4"	0,88	1,00	1,11	1,23	1,40	1,56	1,72							
33,7	1"	1,12	1,27	1,42	1,56	1,78	1,99	2,20	2,41						
38		1,26	1,44	1,61	1,78	2,03	2,27	2,51	2,75						
42,4	1 1/4"	1,42	1,61	1,80	1,99	2,28	2,55	2,83	3,09	3,45					
44,5		1,49	1,69	1,90	2,10	2,39	2,69	2,98	3,26	3,63					
48,3	1 1/2"		1,84	2,06	2,28	2,61	2,93	3,25	3,56	3,97					
60,3	2"				2,88	3,29	3,70	4,11	4,51	5,03	5,55	6,19			
76,1	2 1/2"				3,66	4,19	4,71	5,24	5,75	6,44	7,11	7,95			
88,9	3"						5,53	6,15	6,76	7,57	8,38	9,37	10,35		
101,6							6,35	7,06	7,77	8,70	9,63	10,78	11,91		
108							6,76	7,52	8,27	9,27	10,26	11,49	12,70		
114,3	4"						7,16	7,97	8,77	9,83	10,88	12,19	13,48	15,01	16,78
133								9,31	10,24	11,49	12,73	14,26	15,78	17,60	19,69
139,7	5"							9,78	10,77	12,08	13,39	15,00	16,61	18,52	20,73
159								11,16	12,30	13,80	15,29	17,15	18,99	21,19	23,73
168,3	6"							11,83	13,03	14,62	16,21	18,18	20,14	22,47	25,17



Nipl sa navojem (štucna)
Dimenzije: 1/2" - 3"



Rozetna za čelične cevi
Dimenzija 1", 5/4", 6/4", 2"
Za estetski deo čeličnog crnog cevovoda, na prolasku kroz zid pokriva grešku bušenja i omogućava rasterećenje dilatacionog kretanja.



Dvodielna crna šelna
Dimenzija 3/8" - 2"
Navoj držača M8x130
Otvor u zidu Ø12



REMS

REMS Catch S Pipe
Cevna klješta
Hrom-vanadijum čelik.
Kovane iz jednog komada čelika, sa čeljustima za sigurno stezanje u tri tačke. Kaljeni, čvrsto zatvarajući zubi.
Dimenzije:
1/2" - kataloški broj 116000
1" - kataloški broj 116005
1 1/2" - kataloški broj 116010
2" - kataloški broj 116015
3" - kataloški broj 116020



Elektroda i žica za zavarivanje JESENICE



Elektroda za zavarivanje JESENICE - JADRAN S
Ø 2,5; 3,25; 4mm
Pakovanje 3,5 - 5 kg



Žica za zavarivanje u koturu CO2:
0,8 - 1,2mm
Težina kotura 15kg

Crne bešavne cevi

Standard: DIN 2448:1683, EN 10220:2002, ISO 4200:1991, ASME B36.10M:2000, ASTM A 53:2004, ASTM A 106:2004, ČSN 42 5715:1981, GOST 8732:1978

Dimenzija Ø mm: 10,2 - 323,9

Cevi su složene i povezane u tipske pakete šestougaonog oblika, dužine 6m'. Svaki paket opremljen je etiketom sa svim potrebnim podacima.

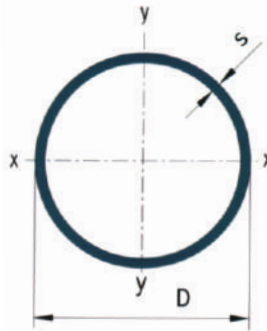

Način prodaje:

Prodaja u paketima se vrši prema težini paketa označenog na pločici.

Prodaja cevi van paketa se vrši prema teoretskoj težini iskazanoj u tabeli.

Teoretske težine* cevi (kg/m') DIN 2448

Spoljni prečnik D		Debljina zida S (mm)																			
(mm)	"(col)	1,8	2	2,3	2,6	2,9	3,2	3,6	4	4,5	5	5,4	5,6	6,3	7,1	8	8,8	10	11	12,5	
10,2		0,373	0,404	0,448	0,487																
12,0		0,453	0,493	0,550	0,603	0,651	0,694														
12,7		0,484	0,528	0,590	0,648	0,701	0,750														
13,5	1/4"	0,519	0,567	0,635	0,699	0,758	0,813	0,879													
14,0		0,542	0,592	0,664	0,731	0,794	0,852	0,923													
16,0		0,630	0,691	0,777	0,859	0,937	1,01	1,10	1,18												
17,2	3/8"	0,684	0,750	0,845	0,936	1,02	1,10	1,21	1,30	1,41											
18,0		0,719	0,789	0,891	0,987	1,08	1,17	1,28	1,38	1,50											
19,0		0,764	0,838	0,947	1,05	1,15	1,25	1,37	1,48	1,61	1,73										
20,0		0,808	0,888	1,00	1,12	1,22	1,33	1,46	1,58	1,72	1,85										
21,3	1/2"	0,866	0,952	1,08	1,20	1,32	1,43	1,57	1,71	1,86	2,01	2,12									
22,0		0,897	0,986	1,12	1,24	1,37	1,48	1,63	1,78	1,94	2,10	2,21									
25,0		1,03	1,13	1,29	1,44	1,58	1,72	1,90	2,07	2,28	2,47	2,61	2,68								
25,4		1,05	1,15	1,31	1,46	1,61	1,75	1,94	2,11	2,32	2,52	2,66	2,73								
26,9	3/4"	1,11	1,23	1,40	1,56	1,72	1,87	2,07	2,26	2,49	2,70	2,86	2,94								
30,0		1,25	1,38	1,57	1,76	1,94	2,11	2,34	2,56	2,83	3,08	3,28	3,37								
31,8		1,33	1,47	1,67	1,87	2,07	2,26	2,50	2,74	3,03	3,30	3,52	3,62								
32,0		1,34	1,48	1,68	1,89	2,08	2,27	2,52	2,76	3,05	3,33	3,54	3,65	3,99							
33,7	1"	1,42	1,56	1,78	1,99	2,20	2,41	2,67	2,93	3,24	3,54	3,77	3,88	4,26							
35,0		1,47	1,63	1,85	2,08	2,30	2,51	2,79	3,06	3,38	3,70	3,94	4,06	4,46							
38,0		1,61	1,78	2,02	2,27	2,51	2,75	3,05	3,35	3,72	4,07	4,34	4,47	4,93							
40,0		1,70	1,87	2,14	2,40	2,65	2,90	3,23	3,55	3,94	4,32	4,61	4,75	5,24	5,76	6,31					
42,4	1 1/4"	1,80	1,99	2,27	2,55	2,82	3,09	3,44	3,79	4,21	4,61	4,93	5,08	5,61	6,18	6,79					
44,5		1,90	2,10	2,39	2,69	2,98	3,26	3,63	4,00	4,44	4,87	5,21	5,37	5,94	6,55	7,20					
48,3	1 1/2"	2,06	2,28	2,61	2,93	3,25	3,56	3,97	4,37	4,86	5,34	5,71	5,90	6,53	7,21	7,95	8,57	9,45			
51,0		2,18	2,42	2,76	3,10	3,44	3,77	4,21	4,64	5,16	5,67	6,07	6,27	6,94	7,69	8,48	9,16	10,1			
54,0		2,32	2,56	2,93	3,30	3,65	4,01	4,47	4,93	5,49	6,04	6,47	6,68	7,41	8,21	9,08	9,81	10,9			
57,0		2,45	2,71	3,10	3,49	3,87	4,25	4,74	5,23	5,83	6,41	6,87	7,10	7,88	8,74	9,67	10,5	11,6			
60,3	2"	2,60	2,88	3,29	3,70	4,11	4,51	5,03	5,55	6,19	6,82	7,31	7,55	8,39	9,32	10,3	11,2	12,4			
63,5		2,74	3,03	3,47	3,90	4,33	4,76	5,32	5,87	6,55	7,21	7,74	8,00	8,89	9,88	11,0	11,9	13,2			
70,0		3,03	3,35	3,84	4,32	4,80	5,27	5,90	6,51	7,27	8,01	8,60	8,89	9,90	11,0	12,2	13,3	14,8			
73,0		3,16	3,50	4,01	4,51	5,01	5,51	6,16	6,81	7,60	8,38	9,00	9,31	10,4	11,5	12,8	13,9	15,5			
76,1	2 1/2"	3,30	3,65	4,19	4,71	5,24	5,75	6,44	7,11	7,95	8,77	9,42	9,74	10,8	12,1	13,4	14,6	16,3			
82,5			3,97	4,55	5,12	5,69	6,26	7,00	7,74	8,66	9,56	10,3	10,6	11,8	13,2	14,7	16,0	17,9			
88,9	3"		4,29	4,91	5,53	6,15	6,76	7,57	8,38	9,37	10,3	11,1	11,5	12,8	14,3	16,0	17,4	19,5			
101,6			4,91	5,63	6,35	7,06	7,77	8,70	9,63	10,8	11,9	12,8	13,3	14,8	16,5	18,5	20,1	22,6	24,6	27,5	
108,0			5,23	6,00	6,76	7,52	8,27	9,27	10,3	11,5	12,7	13,7	14,1	15,8	17,7	19,7	21,5	24,2	26,3	29,4	
114,3	4"				7,16	7,97	8,77	9,83	10,9	12,2	13,5	14,5	15,0	16,8	18,8	21,0	22,9	25,7	28,0	31,4	
127,0									12,1	13,6	15,0	16,2	16,8	18,8	21,0	23,5	25,7	28,9	31,5	35,3	
133,0									12,7	14,3	15,8	17,0	17,6	19,7	22,0	24,7	27,0	30,3	33,1	37,2	
139,7	5"								13,4	15,0	16,6		18,5	20,7	23,2	26,0	28,4	32,0	34,9	39,2	
159,0										17,1	19,0		21,2	23,7	26,6	29,8	32,6	36,7	40,1	45,2	
168,3										18,2	20,1		22,5	25,2	28,2	31,6	34,6	39,0	42,7	48,0	
219,1															33,1	37,1	41,6	45,6	51,6	56,5	63,7
273,0															41,4	46,6	52,3	57,3	64,9	71,1	80,3
323,9															55,5	62,3	68,4	77,4	84,9	96,0	108,0

* Težine za proizvod date su od strane proizvođača. Stvarne težine mogu odstupati od ovih vrednosti u zavisnosti od tolerancije samog proizvođača.

PREDIZOLOVANE CEVI

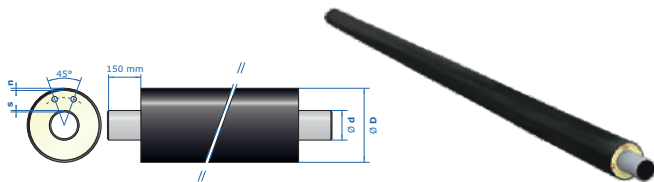

Proizvod je uskladen sa SRPS EN 253
Cevi se izrađuju u dužinama od 6 ili 12 m.

Spoljašnji prečnik d (mm)	Nazivni prečnik DN	Najmanja nazivna deblj. zida S (mm)	Nazivni spolj. prečnik D (mm)
26,9	20	2,0	90
33,7	25	2,3	90
42,4	32	2,6	110
48,3	40	2,6	110
60,3	50	2,9	125
76,1	65	2,9	140
89,9	80	3,2	160
114,3	100	3,6	200
139,7	125	3,6	225
163,3	150	4,0	250
219,1	200	4,5	315
273,0	250	5,0	400
323,9	300	5,6	450
356,6	350	5,6	500
406,4	400	6,3	560
457,2	450	6,3	630
508,0	500	6,3	670
558,8	550	6,3	710
610,0	600	7,1	800
711,0	700	8,0	900
813,0	800	8,8	1000
914,0	900	10,0	1100

PEDIZOLOVANI LUKOVI

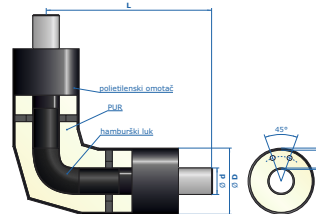

Proizvod je uskladen sa EN 448

Spoljašnji prečnik d (mm)	Nazivni prečnik DN	Najmanja nazivna deblj. zida S (mm)	Nazivni spolj. prečnik D (mm)	Dužina kraka luka (mm)
26,9	20	2,0	90	350
33,7	25	2,3	90	400
42,4	32	2,6	110	450
48,3	40	2,6	110	450
60,3	50	2,9	125	500
76,1	65	2,9	140	500
89,9	80	3,2	160	500
114,3	100	3,6	200	500
139,7	125	3,6	225	550
168,3	150	4,0	250	550
219,1	200	4,5	315	650
273,0	250	5,0	400	750
323,9	300	5,6	450	850
355,6	350	5,6	500	1000
406,4	400	6,3	560	1000
457,2	450	6,3	630	1300
508,0	500	6,3	670	1300
558,8	550	6,3	710	1300
610,0	600	7,1	800	1300
711,0	700	8,0	900	1500
813,0	800	8,8	1000	1600
914,0	900	10,0	1100	1700

PREDIZOLOVANE P I T RAČVE

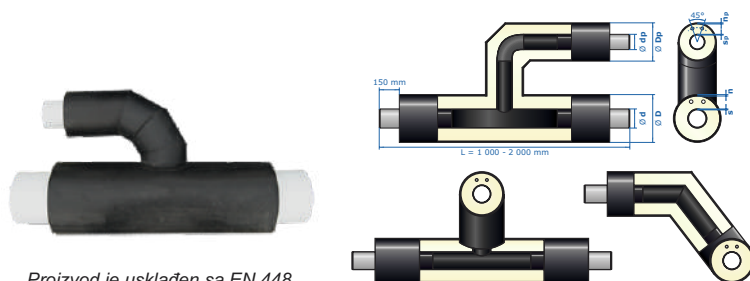

Proizvod je uskladen sa EN 448

PROLAZ KROZ ZID



Kompletan proizvodni program je uskladen sa odgovarajućim standardima:
EN 253 - predizolovane cevi
EN 488 - predizolovane slavine

EN 448 - predizolovani fitinzi (lukovi, račve, redukcije, čvrste tačke)
EN 489 - termoskupljajuće spojnice

Svi proizvodi su usklađeni sa zahtevima standarda EN 13941 za montažu predizolovanih sistema. U programu se još nalaze i cevi obložene spirofalc-om za nadzemno vođenje, a pored toga kao cevi za protok medijuma koristimo i bakarne i prohromske cevi, po specifikaciji naručioca.



HAMBURŠKI LUKOVI DIN 2605

Materijal ST 37 90° R=1,5 D

Dimenzija	Prečnik d (mm)	Zid e (mm)	Težina kg/kom	
1/2"	21,3	2,0	0,04	
3/4"	26,9	2,3	0,07	100
1"	31,8	2,6	0,11	
1"	33,7	2,6	0,12	100
1 1/4"	38,0	2,6	0,16	
1 1/4"	42,4	2,6	0,19	100
1 1/2"	44,5	2,6	0,22	
1 1/2"	48,3	2,6	0,27	100
2"	57,0	2,9	0,44	
2"	60,3	2,9	0,49	50
2 1/2"	70,0	2,9	0,7	
2 1/2"	76,1	2,9	0,79	25
3"	82,5	3,2	1,07	
3"	88,9	3,2	1,22	5
3 1/2"	101,6	3,6	1,83	
4"	108,0	3,6	2,08	4
4"	114,3	3,6	2,37	4
5"	133,0	4,0	3,64	3
5"	139,7	4,0	4,04	3
6"	159,0	4,5	5,9	3
6"	168,3	4,5	6,5	
6" - 7"	193,7	5,4	10,69	
8"	219,1	5,9	14,9	
10"	273,0	6,3	24,9	
12"	323,9	7,1	40	



CRNI MUFOVI

Materijal ST 37

Dimenzija	
3/8"	150
1/2"	150
3/4"	150
1"	100
1 1/4"	50
1 1/2"	40
2"	25
2 1/2"	
3"	



Čelični bešavni fitting na zavarivanje izrađen je od materijala koji odgovaraju normativima ASTM A234 WPB, a u standardu STD, XS i XXS.

Opis i dimenzija bešavnog čeličnog fittinga:

1. Luk 90° 1/2" - 24"
2. Luk 45° 2 1/2" - 10"
3. Luk 180° 2" - 6"
4. T-komad 1/2" - 12"
5. T-komad redukovan 1x 3/4" - 12x10"
6. Koncentrična redukcija 3/4x1/2" - 12x10"
7. Ekscentrična redukcija 2x1" - 12x8"
8. Kapa 2" - 20"



Uporedna tabela sa debljinom zida za standarde: STD, XS, XXS

Dimenzija mm	Prečnik mm	mm STD	mm XS	mm XXS
1/2"	21,34	2,77	3,73	7,47
3/4"	26,67	2,87	3,91	7,82
1"	33,40	3,38	4,55	9,09
1 1/4"	42,16	3,56	4,85	9,70
1 1/2"	48,26	3,68	5,08	10,16
2"	60,33	3,91	5,54	11,07
2 1/2"	73,03	5,16	7,01	14,02
3"	88,90	5,49	7,62	15,24
3 1/2"	101,60	5,74	8,08	16,15
4"	114,30	6,02	8,56	17,12
5"	141,30	6,55	9,53	19,05
6"	168,28	7,11	10,97	21,95
8"	219,08	8,18	12,70	22,23
10"	273,05	9,27	12,70	
12"	323,85	9,53	12,70	
14"	355,60	9,53	12,70	
16"	406,40	9,53	12,70	
18"	457,20	9,53	12,70	
20"	508,00	9,53	12,70	
22"	558,80	9,53	12,70	
24"	609,60	9,53	12,70	

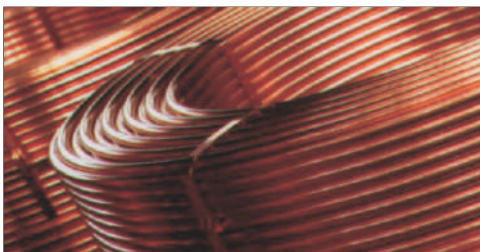
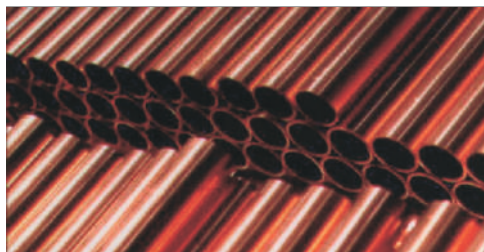
**Bakarne cevi - prave**

Dimenzija Ø	Debljina mm	L met	Težina kg/met
15	0,6	5	0,242
	0,7	5	0,280
	0,75	5	0,300
	0,8	5	0,317
	0,9	5	0,354
	1	5	0,391
18	0,6	5	0,293
	0,7	5	0,339
	0,75	5	0,363
	0,8	5	0,385
	0,9	5	0,430
	1	5	0,475
22	0,6	5	0,360
	0,7	5	0,418
	0,75	5	0,447
	0,8	5	0,474
	0,9	5	0,531
	1	5	0,586
28	0,75	5	0,530
	0,8	5	0,681
	0,9	5	0,681
	1	5	0,754
	1,5		1,115
35	0,9		0,857
	1		0,950
	1,5		1,410
42	1		1,150
	1,5		1,368
54	1		1,487
	1,5		1,771
66	2		3,467
76	2		4,144

Bakarne cevi - u koturu

Dimenzija Ø	Debljina mm	L met	Težina kg/met
6	0,8	50	0,117
	0,9	50	0,129
	1	50	0,140
8	0,8	50	0,162
	0,9	50	0,179
10	0,8	50	0,207
	0,9	50	0,230
	1	50	0,253
12	0,8	50	0,251
	0,9	50	0,280
	1	50	0,308
15	0,9	50	0,356
	1	50	0,393
16	0,9	50	0,357
	1	50	0,391
18	1	50	0,477
22	1	50	0,592

Bakarne cevi - u koturu sa PVC oblogom

Dimenzija Ø	Debljina mm	L met
6	0,7	50
	0,8	50
	0,9	50
	1	50
8	0,8	50
	0,9	35
	1	35
10	0,8	50
	1	50
12	0,8	50
	1	50
15	0,8	50
	1	50
16	0,8	50
	1	50
18	0,8	50
	1	35
22	1	25

Bakarne cevi - u koturu (klimatizacija)

Dimenzija "	Dimenzija Ø	Debljina mm	Pakovanje met	Težina kg/met
3/16	4,76	0,76	15-50	0,085
1/4	6,35	0,76	15-50	0,119
5/16	7,94	0,81	15-50	0,161
3/8	9,52	0,81	15-50	0,197
1/2	12,7	0,81	15-50	0,269
5/8	15,87	0,89	15-50	0,373
3/4	19,05	0,89	15-50	0,452
7/8	22,23	1,14	15-50	0,672

Napomena: * Težine za proizvod date su od strane proizvođača. Stvarne težine mogu odstupati od ovih vrednosti u zavisnosti od tolerancije samog proizvođača.
Sve bakarne cevi se prodaju na metar, osim bakarnih cevi za klimatizaciju koje se prodaju na kg.

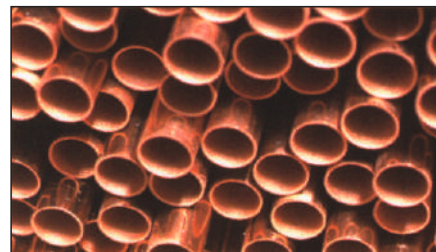
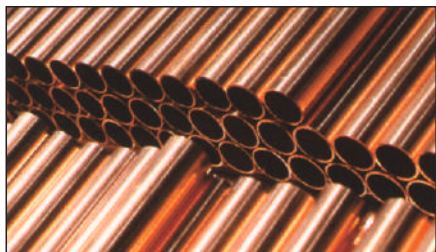

FBCM poseduje znakove kvaliteta: KITEMARK (Velika Britanija), KIWA (Holandija) WHI i DWV (Kanada); proizvodi bakarne cevi po svim evropskim, američkim i drugim nacionalnim standardima.

Za proizvodnju bakarnih cevi koristi se dezoksidirani visoko fosfori bakar oznake Cu-DHP (prema EN 1057) sa garantovanim sadržajem bakra 99,9% min i sadržajem fosfora od 0,015-0,040%.

Fizičke karakteristike bakra Cu-DHP:

Specifična težina*	8,9 kg/dm ³
Temperatura topljenja	1083 °C
Zatezna čvrstoća, meko stanje (min.)	220 - 270 N/mm ²
Koeficijent linearnog širenja 25 - 100 °C	16,8 · 10 ⁻⁶ m/m
Koeficijent provođenja toplote kod 20 °C	340 W/m ² K
Električna provodljivost (orijentaciono)	42 - 54 S (O ⁻¹)

Bakarne cevi - dimenzije, težine i dozvoljeni pritisci:

D x S (mm)	6x1	8x1	10x1	12x1	15x1	16x1	18x1	22x1	28x1.5	35x1.5	42x1.5	54x2	76x2.5
Pritisak (bara)	145	109	87	71	57	52	48	38	46	36	30	31	25
Težina* (kg/m)	0,140	0,196	0,252	0,308	0,391	0,419	0,475	0,587	1,110	1,410	1,700	2,910	5,140

Vrednosti pritiska u tabeli izračunate su za meke cevi sa stepenom sigurnosti N=5. Vrednosti dozvoljenih pritisaka odnose se samo na cevi, a ne i na spojna mesta.

Za svaku dimenziju bakarnih cevi, proračun težine kao i maksimalno dozvoljeni radni pritisak fluida izvodi se pomoću sledećih jednačina:

Bakarne cevi - mehaničke osobine prema EN 1057

Stanje isporuke	Oznaka stanja	Zatezna čvrstoća (N/mm ²)	Izduženje (%) A5	Tvrdoća HV5 (orijentaciono)
meko	R220	min. 220	40	40 - 70
polutvrdo	R250	min. 250	30	75 - 100
tvrd	R290	min. 290	3	min. 100

Napomena: * Težine za proizvod date su od strane proizvođača. Stvarne težine mogu odstupati od ovih vrednosti u zavisnosti od tolerancije samog proizvođača.

Za težinu:

$$Q = (D - S) \times S \times p \times \rho, \text{ gr/m}$$

gde je:

D - spoljni prečnik cevi, mm

S - debljina zida cevi, mm

ρ - specifična težina* bakra, 8.9 kg/dm³

p - 3,14

Za pritisak:

$$P = 200 R_m S / DN, \text{ bara}$$

gde je:

200 - konstanta za proračun

R_m - zatezna čvrstoća, N/mm²

S - debljina zida cevi, mm

D - spoljašnji prečnik cevi, mm

N - koeficijent sigurnosti (5)

Držaci i rozetne za bakarne cevi



Jednodelni/Dvodelni držač za Cu cevi

Dimenzija: Ø 10, 12, 15, 18, 22, 28, 35.

Držač je izrađen od visokokvalitetnog PP copolymera i služi za pričvršćivanje bakarnih (Cu) cevi kod instalacija jednocevnog/dvocevnog grejanja.



Rozetna za bakarne (Cu) cevi

Dimenzija: Ø 12, 15, 18, 22, 28.

Rozetna je izrađena od visokokvalitetnog PP copolymera i služi za estetski deo bakarnog (Cu) cevovoda, na prolasku, kroz zid pokriva grešku bušenja i omogućava rasterećenje dilatacionog kretanja.



Podna rozetna jedinična/dupla za Cu cevi

Koristi se za estetski deo izlaza Cu cevi Ø16 iz podnog razvoda na radijator kod jednocevnog/dvocevnog (iz podnog razvoda na radijator sa H ventilom) sistema podnog razvoda. Pokriva sve greške podne podloge oko cevi. Primena u temperaturumom području od -10°do+118°C.



Viega je jedna od vodećih svjetskih kompanija u oblasti instalacionih tehnologija, prepoznatljiva po svojim jedinstvenim rešenjima.

Sa pet proizvodnih pogona smeštenih u Nemačkoj, više od 3000 zaposlenih i tradicijom od preko 110 godina, Viega je uspešna porodična firma koja kontinuirano ostvaruje rast poslovanja zasnovan na inovacijama, visokom kvalitetu proizvoda i opredeljenosti da uvek prevazilazi očekivanja svojih korisnika.



Cu koleno FF 90°

Dimenzija Ø mm	
15	10/500
18	10/250
22	10/250
28	10/100
35	10
42	5
54	5
64	1
76	1



Cu koleno MF 90°

Dimenzija Ø mm	
15	10/250
18	10/250
22	10/100
28	10/100
35	10
42	5
54	5



Cu koleno FF 45°

Dimenzija Ø mm	
15	10/250
18	10/250
22	10/250
28	10/100
35	10
42	5
54	5

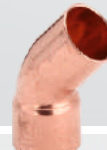

Cu koleno MF 45°

Dimenzija Ø mm	
15	10/250
18	10/250
22	10/250
28	10/100
35	10
42	5



Cu spojnica FF

Dimenzija Ø mm	
15	10/500
18	10/250
22	10/250
28	10/100
35	10
42	5
54	5
64	1
76	1



Cu redukcija

Dimenzija Ø mm	
15 x 12	10
18 x 15	10
22 x 15	10
22 x 18	10
28 x 15	10
28 x 18	10
28 x 22	10/100
35 x 15	10
35 x 18	10
35 x 22	10
35 x 28	10
42 x 28	5
42 x 35	5
54 x 28	5
54 x 35	5
54 x 42	5
64 x 54	1
76 x 54	1
89 x 76	1



Cu redukcija MF

Dimenzija Ø mm	
18 x 15	10
22 x 15	10
22 x 18	10
28 x 15	10
28 x 18	10
28 x 22	10/100
35 x 15	10
35 x 18	10
35 x 22	10
35 x 28	10
42 x 22	5
42 x 28	5
42 x 35	5
54 x 28	5
54 x 35	5
54 x 42	5
64 x 54	1
76 x 54	1
89 x 76	1



Bronzani prelaz M

Dimenzija Ø mm	
15 x 3/8"	10
15 x 1/2"	10/500
18 x 1/2"	10/250
18 x 3/4"	10
22 x 1/2"	10
22 x 3/4"	10/250
22 x 1"	10/100
28 x 1"	10/100
28 x 5/4"	10
35 x 1"	10
35 x 5/4"	10



Cu T komad redukcija

Dimenzija Ø mm	
15 x 18 x 15	10
18 x 15 x 15	10/250
18 x 15 x 18	10/250
18 x 18 x 15	10/100
18 x 22 x 18	10
22 x 15 x 15	10/100
22 x 15 x 18	10
22 x 15 x 22	10/250
22 x 18 x 15	10
22 x 18 x 18	10/100
22 x 18 x 22	10/100
22 x 22 x 15	10
22 x 22 x 18	10
22 x 28 x 22	10
28 x 15 x 22	10
28 x 15 x 28	10/100
28 x 18 x 28	10
28 x 22 x 18	10
28 x 22 x 22	10
28 x 22 x 28	10/100
28 x 28 x 22	10
28 x 35 x 28	10
35 x 15 x 35	10
35 x 18 x 35	10
35 x 22 x 35	10
35 x 28 x 35	10
42 x 28 x 35	5
42 x 35 x 42	5
54 x 35 x 54	5
54 x 42 x 54	5



Cu T komad

Dimenzija Ø mm	
15	10/250
18	10/250
22	10/100
28	10/100
35	10
42	5
54	5
64	1



Bronzani prelaz F

Dimenzija Ø mm	
15 x 3/8"	10
15 x 1/2"	10/250
18 x 1/2"	10/100
18 x 3/4"	10
22 x 1/2"	10
22 x 3/4"	10/100
22 x 1"	10
28 x 1"	10/100
28 x 5/4"	5
35 x 5/4"	10



Cu prevojni luk FF

Dimenzija Ø mm	
15	10
18	10
22	10



Cu prevojni luk MF

Dimenzija Ø mm	
15	10
18	10
22	10



Cu press koleno FF 90°

Dimenzija Ø mm	
15	10/100
18	10/100
22	10/100
28	5/50
35	5
42	5
54	1

Cu press koleno MF 90°

Dimenzija Ø mm	
15	10/100
18	10/100
22	10/100
28	5/50
35	5
42	5
54	1

Cu press koleno FF 45°

Dimenzija Ø mm	
15	10/100
18	10/100
22	10/100
28	5/50
35	5
42	5
54	1

Cu press koleno MF 45°

Dimenzija Ø mm	
15	10/100
18	10/100
22	10/100
28	5/50
35	5
42	5
54	1

Cu press klizna spojnica

Dimenzija Ø mm	
15	10
18	10
22	10
28	5
35	5
42	5
54	1



Cu press spojnica redukovana

Dimenzija Ø mm	
18 x 15	10
22 x 15	10
22 x 18	10
28 x 22	5
35 x 28	5
42 x 35	1
54 x 42	1

Bronzana press spojnica podesiva

Dimenzija Ø mm	
15	5
18	5
22	5
28	5
35	5
42	1
54	1

Cu press redukcija

Dimenzija Ø mm	
18 x 15	10
22 x 15	10/50
22 x 18	10
28 x 15	5
28 x 18	10
28 x 22	10/50
35 x 22	5
35 x 28	5
42 x 22	5
42 x 28	5
42 x 35	5
54 x 28	5
54 x 35	5

Bronzani press T komad F

Dimenzija Ø mm	
15x3/8"x15	5
15x1/2"x15	5
18x1/2"x18	5
22x1/2"x22	5
22x3/4"x22	5
28x1/2"x28	5
28x3/4"x28	5
35x1/2"x35	5
35x1"x35	1
42x1/2"x42	1
42x1"x42	1
54x1/2"x54	1
54x1"x54	1

Cu press T komad

Dimenzija Ø mm	
15	10/100
15x18x15	10
15x22x15	10
18	10/100
18x15x18	10/50
18x22x18	10
22	10/100
22x15x22	10/50
22x18x22	10/50
22x28x22	5
28	5/5
28x15x28	5/50
28x18x28	5
28x22x28	5
35	5
35x15x35	5
35x18x35	5
35x22x35	5
35x28x35	5
42	5
42x22x42	5
42x28x42	5
42x35x42	5
54	1
54x22x54	1
54x28x54	1
54x35x54	1
54x42x54	1



Bronzani press prelaz F

Dimenzija Ø mm	
15 x 3/8"	5
15 x 1/2"	5
15 x 3/4"	5
18 x 1/2"	5
18 x 3/4"	5
22 x 1/2"	5
22 x 3/4"	5
22 x 1"	5
28 x 1"	5
28 x 5/4"	5
35 x 1"	5
35 x 5/4"	5
35 x 6/4"	5
42 x 5/4"	1
42 x 6/4"	1
54 x 6/4"	1
52 x 2"	1

Bronzani press prelaz M

Dimenzija Ø mm	
15 x 3/8"	5
15 x 1/2"	5/100
15 x 3/4"	5
18 x 1/2"	5
18 x 3/4"	5
22 x 1/2"	5
22 x 3/4"	5
22 x 1"	5
28 x 1"	5
28 x 5/4"	5
35 x 1"	5
35 x 5/4"	5
35 x 6/4"	5
42 x 5/4"	5
42 x 6/4"	1
54 x 6/4"	1
52 x 2"	1



Cu press prevojni luk FF

Dimenzija Ø mm	
15	10
18	10
22	10

Cu press prevojni luk MF

Dimenzija Ø mm	
15	10
18	10
22	10

steelPRES®



Grejanje



Hladjenje



Komprimovani vazduh

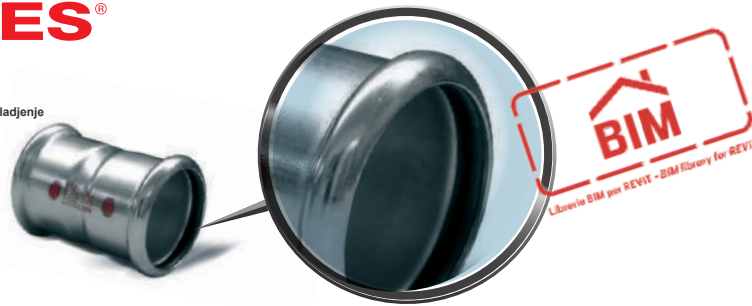

316/005

POCINKOVANA CEV (Zn)

• Dužina 6m

NORMA: EN 10305-3



Dimenzije
mm x mm

L
m

12 x 1,2	6
15 x 1,2	6
18 x 1,2	6
22 x 1,5	6
28 x 1,5	6
35 x 1,5	6
42 x 1,5	6
54 x 1,5	6

Dimenzije
mm x mm

L
m

76,1 x 2,0	6
88,9 x 2,0	6
108 x 2,0	6

351

METALNA OBUJNICA ZA CEVI

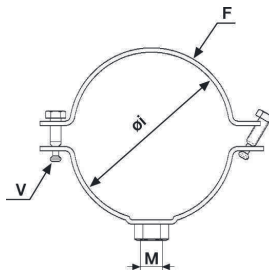

DN
mm

F lg x sp
mm

V
mm

15	20 x 2,5	M 6 x 20
18	20 x 2,5	M 6 x 20
22	20 x 2,5	M 6 x 20
28	20 x 2,5	M 6 x 25
35	20 x 2,5	M 6 x 25
42	20 x 2,5	M 6 x 25
54	20 x 2,5	M 6 x 25
76,1	30 x 2,5	M 6 x 25
88,9	30 x 2,5	M 6 x 25
108	30 x 2,5	M 6 x 25

381/450

KOLENO 45° FF

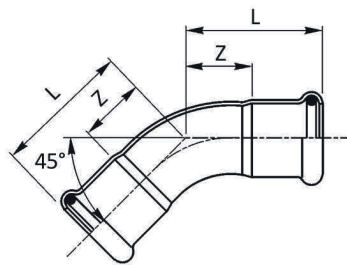

De
mm

L
mm

Z
mm

15	27,5	7,5
18	29,5	9,5
22	32	11
28	37	14
35	43	17
42	51	21
54	62	30
76,1	131,5	76,5
88,9	144	84
108	169	94

381/451

KOLENO 45° MF

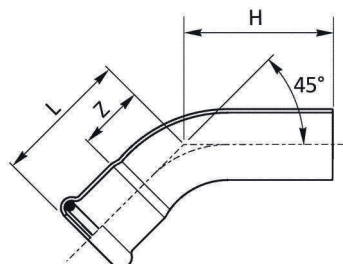

De
mm

L
mm

H
mm

Z
mm

15	27,5	36	7,5
18	29,5	38	9,5
22	32	42	11
28	37	46	14
35	43	57	17
42	51	72	21
54	62	82	26
76,1	131,5	149	76,5
88,9	144	159	84
108	169	199	94

381/900

KOLENO 90° FF

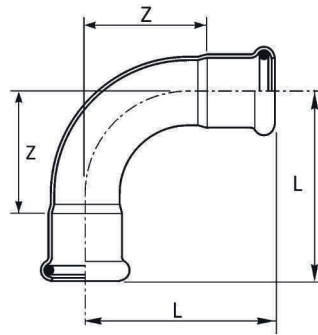

De mm	L mm	Z mm
12	42	24
15	38	18
18	41,5	21,5
22	47	26
28	56	33
35	68	42
42	80	50
54	100	64
76,1	160	105
88,9	182	122
108	220	145

381/901

KOLENO 90° MF

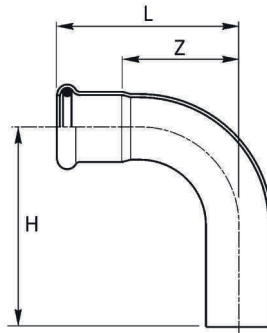

De mm	L mm	H mm	Z mm
12	42	48	24
15	38	48	18
18	41,5	48,5	21,5
22	47	57	26
28	56	64	33
35	68	82	42
42	80	101	50
54	100	120	64
76,1	160	180	105
88,9	182	197	122
108	220	236	145

385

KOLENO ADAPTER 90° MF

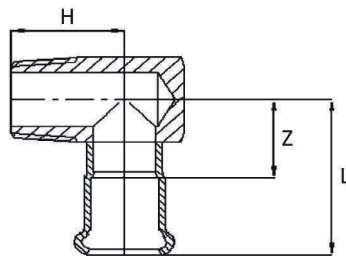

De x R mm x inch	L mm	H mm	Z mm
15 x 3/8"	36	21	16
15 x 1/2"	37	26	17
18 x 1/2"	37	26	17
22 x 3/4"	41	29	20

398

KOLENO ADAPTER 90° FF

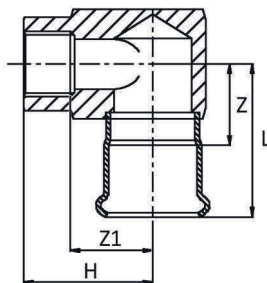

De x Rp mm x inch	L mm	H mm	Z mm	Z1 mm
22 x 3/4"	46	44	25	27
28 x 1/2"	49	42	26	27
28 x 3/4"	49	47	26	30

397

KOLENO 90° M

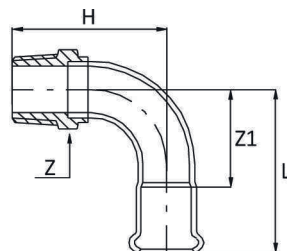

De x R mm x inch	L mm	H mm	Z mm	Z1 mm
12 x 3/8"	34,5	37	22	24
15 x 3/8"	50	47,5	21	30
15 x 1/2"	50	47	21	30
18 x 1/2"	54	52	24	34
22 x 3/4"	60	62	30	39
28 x 1"	73	74	36	50
35 x 1"1/4	68	80	46	42
42 x 1"1/2	80	98	60	50
54 x 2"	100	131	65	65

382

T-KOMAD

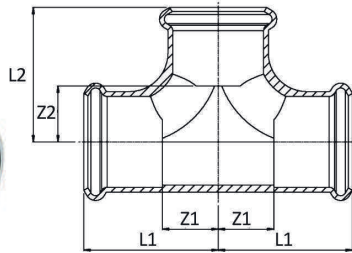

De mm	L1 mm	L2 mm	Z1 mm	Z2 mm
12	28	35	10	17
15	32	32	10,5	10,5
18	34	34	12,5	12,5
22	37	37	14,5	14,5
28	42	42	17,5	17,5
35	50	50	22,5	22,5
42	57	57	25,5	25,5
54	69	69	32,5	32,5
76,1	108	118	52	63
88,9	132	131	72	71
108	155	159	74	84

392

T-KOMAD REDUKOVANI

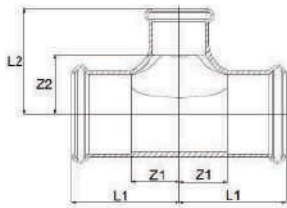

De mm	L1 mm	L2 mm	Z1 mm	Z2 mm
15 x 12 x 15	37	33	16	15
18 x 12 x 18	40	34	19	16
18 x 15 x 18	34	35	12,5	13,5
22 x 12 x 22	41	36	18	18
22 x 15 x 22	37	38	14,5	16,5
22 x 18 x 22	37	38	14,5	16
28 x 15 x 28	42	40,5	17,5	19
28 x 18 x 28	42	40,5	17,5	19
28 x 22 x 28	42	41	17,5	20
35 x 15 x 35	50	44	24	24
35 x 18 x 35	50	44	24	24
35 x 22 x 35	50	44	22,5	23
35 x 28 x 35	50	44	22,5	19,5
42 x 22 x 42	57	53	25,5	30,5
42 x 28 x 42	57	56	25,5	38
42 x 35 x 42	57	61	25,5	33,5
54 x 22 x 54	69	59	32,5	36,5
54 x 28 x 54	69	64	32,5	39,5
54 x 35 x 54	69	67	32,5	39,5
54 x 42 x 54	69	70	32,5	38,5

De mm	L1 mm	L2 mm	Z1 mm	Z2 mm
76,1 x 22 x 76,1	108	74	52	53
76,1 x 28 x 76,1	108	77	52	54
76,1 x 35 x 76,1	108	80	52	54
76,1 x 42 x 76,1	108	84	52	54
76,1 x 54 x 76,1	108	90	52	55
88,9 x 28 x 88,9	132	84	72	61
88,9 x 35 x 88,9	132	88	72	62
88,9 x 42 x 88,9	132	91	72	61
88,9 x 54 x 88,9	132	97	72	62
88,9 x 76,1 x 88,9	132	125	72	70
108 x 28 x 108	155	94	74	71
108 x 35 x 108	155	97	74	71
108 x 42 x 108	155	101	74	71
108 x 54 x 108	155	107	74	72
108 x 76 x 108	155	135	74	80
108 x 88,9 x 108	155	141	74	81

389

T-KOMAD F

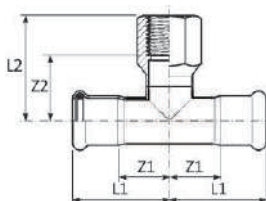

De x Rp x De mm x inch x mm	L1 mm	L2 mm	Z1 mm	Z2 mm
15 x 1/2" x 15	34,5	36	14	21
18 x 1/2" x 18	36,5	38	16	23
22 x 1/2" x 22	39	39	18	24
22 x 3/4" x 22	39	44	18	28
28 x 1/2" x 28	44	42	21	27
28 x 3/4" x 28	44	47	21	30
28 x 1" x 28	44	52,5	21	34
35 x 1/2" x 35	51	45	25	30
35 x 3/4" x 35	51	50	25	34
35 x 1" x 35	51	56	25	37
42 x 1/2" x 42	59	49	28	34
42 x 3/4" x 42	59	54	28	37
54 x 1/2" x 54	70	56	34	41
54 x 3/4" x 54	70	61	34	45
54 x 1" x 54	70	56	34	41

De x Rp x De mm x inch x mm	L1 mm	L2 mm	Z1 mm	Z2 mm
76,1 x 1/2" x 76,1	108	68	52	53
76,1 x 3/4" x 76,1	108	77	52	60
88,9 x 1/2" x 88,9	132	76	72	61
88,9 x 3/4" x 88,9	132	84	72	68
108 x 1/2" x 108	155	85	74	70
108 x 3/4" x 108	155	94	74	77

383/000

SPOJNICA

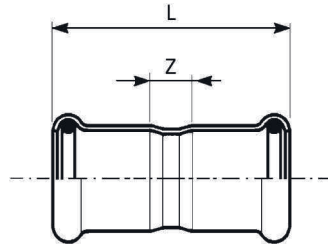

De mm	L mm	Z mm
12	42	6
15	49	9
18	50	10
22	53	11
28	56	10
35	63	10
42	72	12
54	83	13
76,1	142	32
88,9	166	46
108	203	41

383/001

KLIZNA SPOJNICA

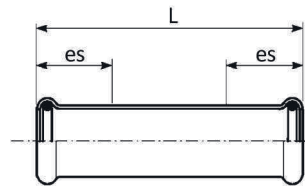

De mm	L mm	es mm
12	56	22
15	69	25
18	73	25
22	79	25
28	88,5	30
35	102,5	30
42	117,5	40
54	139	40
76,1	230	60
88,9	260	70
108	310	80

383/002

POLU HOLENDER

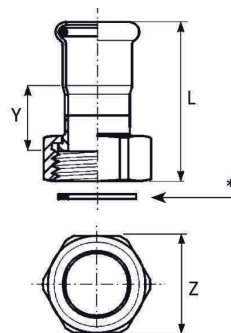

De x G mm x inch	L mm	Z mm	Y mm
15 x 3/4"	37	30	10
18 x 3/4"	37	30	10
22 x 3/4"	54	30	25
22 x 1"	40	36	10
22 x 1 1/2"	42,5	55	14
28 x 1"	58	36	27
28 x 1 1/4"	47	46	14
28 x 1 1/2"	48	55	14
35 x 1 1/4"	67	46	32
35 x 1 1/2"	52	55	14
42 x 1 1/2"	77	55	35
42 x 1 3/4"	55	60	14
42 x 2"	56	65	14,5
54 x 2"	83	65	36,5
54 x 2 3/8"	60	75	15
54 x 2 1/2"	65,5	81	16

383/003

KAPA

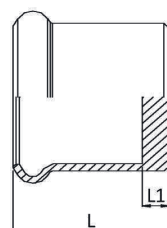

De mm	L mm	L1 mm	De mm	L mm	L1 mm
12	30	13	42	36	5
15	26	5	54	41	5
18	26	5	76,1	78	6
22	27	5	88,9	88	6
28	29	5	108	102	6
35	32	5			

384/000

HOLENDER M

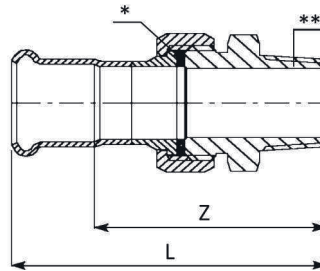

De x R mm x inch	L mm	Z mm
15 x 1/2"	64	44
18 x 1/2"	64	44
22 x 3/4"	69	46
28 x 1"	80	56
35 x 1"1/4	89	62
42 x 1"1/2	93	61
54 x 2"	104	66

384/001

HOLENDER F

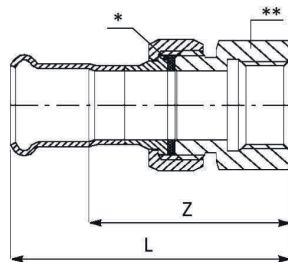
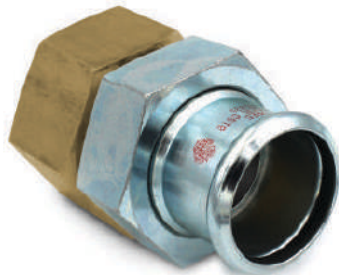

De x Rp mm x inch	L mm	Z mm
15 x 1/2"	59	38
18 x 1/2"	59	38
22 x 3/4"	64	41
28 x 1"	73	49
35 x 1"1/4	81	54
42 x 1"1/2	85	53
54 x 2"	102	66

387

PRELAZ M

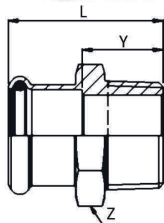

De x R mm x inch	L mm	Z mm	Y mm
12 x 3/8"	38	19	21
15 x 3/8"	41	24	21
15 x 1/2"	44	24	24
15 x 3/4"	44	27	24
18 x 1/2"	44	27	24
18 x 3/4"	45	30	25
22 x 1/2"	42	32	21
22 x 3/4"	45	32	25
22 x 1"	46	36	25
28 x 3/4"	47	38	24

De x R mm x inch	L mm	Z mm	Y mm
28 x 1"	48	38	25
28 x 1"1/4	52	46	29
35 x 1"	52	46	25
35 x 1"1/4	56	46	29
35 x 1"1/2	55	50	28
42 x 1"1/2	63	55	33
54 x 2"	72	65	36
76,1 x 2"1/2	98	83	43
88,9 x 3"	111	98	51
108 x 4"	132	118	57

390

PRELAZ F

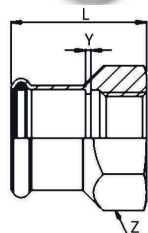

De x Rp mm x inch	L mm	Z mm	Y mm
12 x 1/2"	36	27	3
15 x 3/8"	35	24	2
15 x 1/2"	38	27	2
15 x 3/4"	39	32	2
18 x 1/2"	38	27	2
18 x 3/4"	39	32	2
22 x 1/2"	39	32	2
22 x 3/4"	40	32	2

De x Rp mm x inch	L mm	Z mm	Y mm
22 x 1"	43	41	2
28 x 1/2"	41	38	2
28 x 3/4"	42	38	2
28 x 1"	45	41	2
35 x 1"	51	46	2
35 x 1"1/4	52	46	2
42 x 1"1/2	56	55	2
54 x 2"	65	65	2

391

SPOJNICA REDUCIR

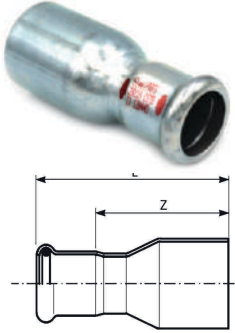

De mm	L mm	Z mm
15 x 12	51	33
18 x 12	53	35
18 x 15	57	37
22 x 12	60	42
22 x 15	64	44
22 x 18	60	40
28 x 15	76,5	56,5
28 x 18	68	48
28 x 22	65	42,5
35 x 22	70	49
35 x 28	71	48
42 x 22	97	76

De mm	L mm	Z mm
42 x 28	93	70
42 x 35	81	55
54 x 22	104	83
54 x 28	108,5	85,5
54 x 35	108	82
54 x 42	97,5	67,5
76,1 x 42	157	127
76,1 x 54	159	124
88,9 x 54	179	143
88,9 x 76,1	184	129
108 x 76,1	203	148
108 x 88,9	207	147

379

PREVOJNI LUK

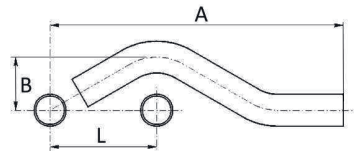

De mm	L mm	A mm	B mm
12	55	154	35
15	57	158	30
18	60	166	31
22	65	179	33
28	73	206	36

393/M

PRELAZ REDUKOVANI M

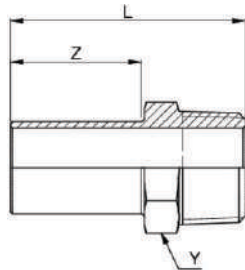

De x R mm x inch	L mm	Z mm	Y mm
15 x 1/2"	52	31	22
18 x 1/2"	52	31	22
18 x 3/4"	55	31	27
22 x 1/2"	55	32	27
22 x 3/4"	56	32	27
28 x 1"	64	37	38

393/F

PRELAZ REDUKOVANI F

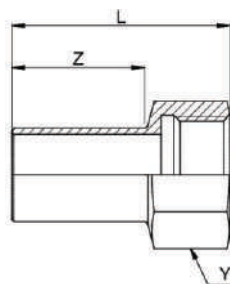

De x Rp mm x inch	L mm	Z mm	Y mm
15 x 1/2"	52	37	24
18 x 1/2"	52	37	24
18 x 3/4"	51	37	30
22 x 1/2"	52	37	24
22 x 3/4"	52	38	30

394/900

LUK M 90°

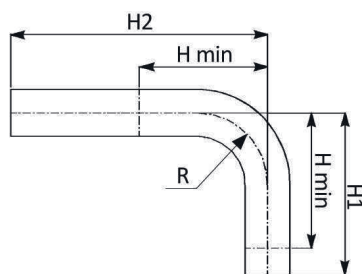

De mm	H1 mm	H min mm	H2 mm	R mm
15	70	48	120	35
18	70	53	120	38
22	70	61	120	40
28	97	80	125	45
35	120	90	200	42
42	160	115	250	50
54	300	140	305	65

394/300

LUK M 30°

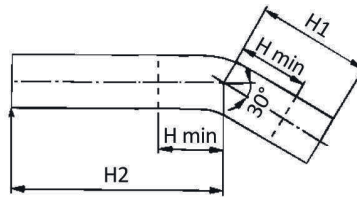

De mm	H1 mm	H min mm	H2 mm
28	54	47	130
35	80	50	218
42	98	54	274
54	137	72	324

393/000

PN 16

PRIRUBNICA F PN16

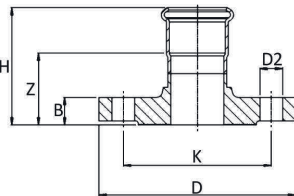

De mm	DN flg	H mm	Z mm	B mm	D mm	D2 mm	Holes Nr.	K mm
15	15	43	23	16	95	14	4	65
18	15	44	24	16	95	14	4	65
22	20	47	26	18	105	14	4	75
28	25	50	27	18	115	14	4	85
35	32	53	27	18	140	18	4	100
42	40	57	27	18	150	18	4	110
54	50	64	28	18	165	18	4	125
76,1	65	104,5	49,5	18	185	18	8	145
88,9	80	116	56	20	200	18	8	160
108	100	132	57	20	220	18	8	180

375

PRELAZ ZA VARENJE

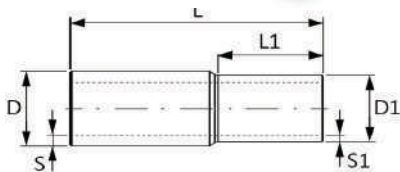

D mm	D1 mm	S mm	S1 mm	L1 mm	L mm
17,2	12	4,1	1,5	26	120
17,2	15	2,6	1,5	30	120
21,3	18	3,15	1,5	30	120
26,9	22	3,95	1,5	34	120
33,7	28	4,35	1,5	34	120
42,4	35	5,2	1,5	40	120
48,3	42	4,65	1,5	45	120
60,3	54	4,65	1,5	50	120
76,1	76,1	3,7	2	70	120
88,9	88,9	4,1	2	75	120
114,3	108	5,2	2	90	120

199

KOMPENZATOR

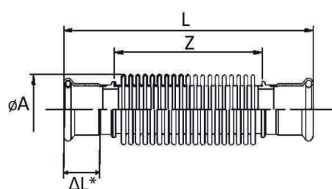

De mm	L mm	Cycles	ΔL mm	Z mm	A mm
15	139	800	16	71	22
18	143	800	18	74	27
22	139	800	20	68	34
28	150	800	22	73	41
35	177	800	26	90	51
42	202	800	32	107	61
54	221	800	36	113	71
76,1	278	500	30	180	87
88,9	314	500	40	235	105
108	388	500	50	255	131

REMS Twist/Hurrican Combi Set

Električni proširivač i izvlakač za cevi.
Pogonska mašina, protudržač,
držač alata, glava za bušenje,
grebenasta klješta,
sredstvo za podmazivanje,
alati za proširivanje,
alati za ravnomernu
izradu T-komada.
U sanduku od čeličnog lima.
Set 12-15-18-22
Kataloški broj 156010



REMS

REMS CUTTER Cu

Rezač za bakarne cevi
sa nožem od specijalno kaljenog,
proverenog žilavotvrdog
REMS čelika za nareznice.
Ekstremno dug radni vek.

Cu cevi Ø 3 - 35 mm
Debljina zida < 3 mm
Kataloški broj 13350



Žica za tvrdi lem Cu-Rophos94 "Felder"
Dimenzija 2,00x500mm
Pakovanje na kom.



Srebrna žica "Harris"
Dimenzija 2,00 x 500mm
Pakovanje 11,34

Kalajna žica Cu-Rotin3 250g "Felder"
Dimenzija 2,00 l 3,00mm
Pakovanje 50kom.



Lemna tečnost Cu-Roflux39 "Felder" 250g
Pakovanje 45kom.

FELDER

— seit 1979 —

LÖTTECHNIK



Bakarni sprej "Felder" 400ml
Pakovanje 12kom.



Pasta za meki lem Cu-Rofix3-Spezial "Felder" 250gr
Pakovanje 50kom.

Četkice za čišćenje Cu cevi "Felder"
Dimenzija: 15, 18, 22, 28, 35mm
Pakovanje 100kom.



"Mapp-gas" 400ml
Pakovanje 12kom.



Pasta za tvrdi lem Cu-rosil "Felder"
100gr Pakovanje 50kom.
250gr Pakovanje 45kom.



Pasta za čišćenje 118ml
Pakovanje 48kom.



Krpica za čišćenje Cu cevi Cu-Rovlies "Felder"
Dimenzija 60x130
Pakovanje 10kom.



Gorionik za "Mapp-gas"
Pakovanje na kom.

■ GEBERIT

Geberit sistemi za snabdevanje		Voda za piće	Grijanje	Grijanje poda	Gas	Sprinkler	Industrija i brodogradnja
	Mapress nerđajući čelik	✓	✓		✓	✓	✓
	Mapress ugljenični čelik		✓			✓	✓

Geberit Mapress ugljenični čelik je koncipiran za instalacije kod kojih je najbitnija ekonomičnost. Geberit Mapress sistemske cevi od ugljeničnog čelika su dostupne sa krem plastičnim omotačem od polipropilena ili sa pocinkovanim spoljašnjošću. Za specijalne primene postoje i sistemske cevi pocinkovane iznutra i spolja.

Mapress sistemska cev od ugljeničnog čelika, sa plastičnim omotačem od polipropilena

- ✓ Idealna za diskretno predizidno premeštanje
- ✓ Nelegirani čelik 1.0034
- ✓ Raspoložive dimenzije od DN 10 do DN 50
- ✓ Plastični omotač od polipropilena, krem beli (RAL9001)

Mapress sistemska cev od ugljeničnog čelika, pocinkovana spolja

- ✓ Idealna za ekonomične instalacije
- ✓ Nelegirani čelik 1.0034
- ✓ Raspoložive dimenzije od DN 10 do DN 100
- ✓ Zaštita od korozije putem pocinkovanja
- ✓ Oznaka sa crvenim natpisom

Mapress sistemska cev od ugljeničnog čelika, pocinkovana iznutra i spolja

- ✓ Idealna za postrojenja sa sprinklerom, komprimovanim vazduhom i vodom za gašenje
- ✓ VdS-sertifikat za sistem za gašenje požara (mokri)
- ✓ Nelegirani čelik 1.0215
- ✓ Oznaka kvaliteta "FM Approved" za fiksne uređaje za gašenje požara i sisteme za gašenje požara na brodovima
- ✓ Sistemske cevi pocinkovane iznutra i spolja
- ✓ Raspoložive dimenzije od DN 12 do DN 100
- ✓ Oznaka sa crnim natpisom



Geberit Mapress nerđajući čelik je visoko efikasan sistem snabdevanja, pa stoga može da se koristi za različite primene. Kompanija Geberit postavlja visoke zahteve prilikom proizvodnje. Na primer, visoki sadržaj molibdena obezbeđuje posebno veliku otpornost na koroziju. Možete da vidite rezultat u milionima primeraka.

Mapress sistemska cev od nerđajućeg čelika CrNiMo

- ✓ Povećan udeo molibdena obezbeđuje stabilnost i najveću zaštitu od korozije
- ✓ Specijalna termička i mehanička obrada spojnih elemenata stvara homogenu, izuzetno vrednu strukturu materijala.
- ✓ Brižljiv način obrade obezbeđuje kako optimalnu sposobnost deformacije, tako i potrebnu dugu zaptivenost.
- ✓ Glatke površine obezbeđuju savršeno prijanjanje zaptivnog prstena i optimalne higijenske zahteve.

Mapress sistemska cev od nerđajućeg čelika CrMoTi

- ✓ CrMoTi čelik kao ekonomična alternativa običnim materijalima proizvoda prilikom higijenske instalacije vode za piće
- ✓ Zelena linija duž cevi služi kao oznaka
- ✓ Zeleni zaštitni čep štiti cev od prašine i prljavštine

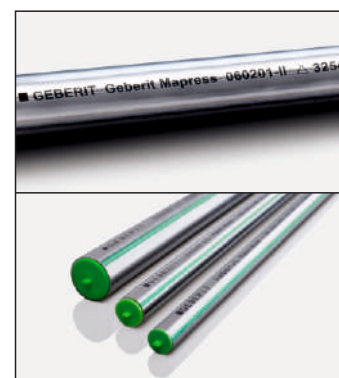

Nominalna širina (DN)	Dimenzija dxx (mm)	Mapress ugljen. čelik sa oblogom od PP	Mapress ugljen. čelik pocinkovan spolja	Mapress ugljen. čelik poc. iznutra i spolja	Nominalna širina (DN)	Dimenzija dxx (mm)	Mapress nerđajući čelik
10*	12,0x1,2	✓	✓		10	12,0x1,0	✓
12*	15,0x1,2	✓	✓	✓	12	15,0x1,0	✓
15*	18,0x1,2	✓	✓	✓	15	18,0x1,0	✓
20*	22,0x1,5	✓	✓	✓	20	22,0x1,2	✓
25*	28,0x1,5	✓	✓	✓	25	28,0x1,2	✓
32*	35,0x1,5	✓	✓	✓	32	35,0x1,5	✓
40*	42,0x1,5	✓	✓	✓	40	42,0x1,5	✓
50*	54,0x1,5	✓	✓	✓	50	54,0x1,5	✓
65	76,1x2,0		✓	✓	65	76,1x2,0	✓
66,7	66,7x1,5		✓	✓	-	-	
80	88,9x2,0		✓	✓	80	88,9x2,0	✓
100	108,0x2,0		✓	✓			✓

*Savijljiv

Mapress fitting od ugljeničnog čelika

- ✓ Nelegirani čelik 1.0034, pocinkovan spolja sa dodatnim hromiranim zaštitnim slojem
- ✓ Crveni indikator stisnutosti obeležava materijal proizvoda ugljeničnog čelika
- ✓ Dimenzije su utisnute na indikatoru stisnutosti
- ✓ Nesavijeni spojevi su nezaptiveni i prilikom ispitivanja pritiska odmah prepoznatljivi
- ✓ Zaštitni čep sprečava prljavštinu spojnog elementa
- ✓ Na raspolaganju je preko 400 različitih fittinga



	Spojnica Mapress ugljenični čelik		T-komad jednokraki Mapress ugljenični čelik		Cevni umetak pocinkovan spolja Mapress ugljenični čelik
	Spojnica redukovana Mapress ugljenični čelik		T-komad redukovani Mapress ugljenični čelik		Prelazni komad sa unutrašnjim navojem i utičnim krajem Mapress ugljenični čelik
	Klizna spojnica Mapress ugljenični čelik		T-komad sa unutrašnjim navojem Mapress ugljenični čelik		Prelazni komad sa spoljnim navojem Mapress ugljenični čelik
	Redukcija sa utičnim krajem Mapress ugljenični čelik		T-komad sa unutrašnjim navojem i utičnim krajevima Mapress ugljenični čelik		Prelazni komad sa unutrašnjim navojem Mapress ugljenični čelik
	Koleno Mapress ugljenični čelik		Krstasti komad redukovani Mapress ugljenični čelik		Prelazno koleno 90° sa spoljnim navojem Mapress ugljenični čelik
	Koleno sa utičnim krajem Mapress ugljenični čelik		Krstasti komad 30°C redukovani Mapress ugljenični čelik		Prelazno koleno 90° sa unutrašnjim navojem Mapress ugljenični čelik
	Prelazno koleno 90°C Mapress ugljenični čelik		Krstasti komad redukovani sa dodatkom Mapress ugljenični čelik		Priklučak dovodnog i povratnog voda za radiator Mapress ugljenični čelik
	Obilazno koleno Mapress ugljenični čelik		Aksijalni kompenzator sa spojnica za stiskanje Mapress ugljenični čelik		Zaključni čep apress ugljenični čelik

Mapress fitting od ugljeničnog čelika je obeležen crvenim oznakama. Postoji i Mapress fitting od nerđajućeg čelika koji je obeležen plavim oznakama.

■ GEBERIT

Tehničke karakteristike:

Namene	Radna temperatura	Maksimalni radni pritisak	Cevi			Spojni elementi	
			Ugljenični čelik, pocink. spolja	Ugljenični čelik, obložen sa PP	Ugljen.čelik, poc. iznutra i sp.	Ugljenični čelik, pocink. spolja	Mesing
Tečni medijumi							
Za vodu za grejanje	0-100°C	16 bar	✓2)	✓2)		✓2)	✓2)
Za vodu za hlađenje bez sredstava za zaštitu od smrzavanja	0-100°C	16 bar	✓2)	✓2)		✓2)	✓2)
Za vodu za hlađenje sa sredstvom za zaštitu od smrzavanja	-30 +120°C	16 bar	✓2)	✓2)		✓2)	✓2)
Za vodu za daljinsko grejanje S 120°C	0-120°C	16 bar	✓2)			✓2)	✓2)
Za vodu za daljinsko grejanje S 140°C	0-140°C	16 bar	✓2)			✓2)	✓2)
Za vodu za gašenje (mocar)	0-70°C	16 bar			✓	✓	
Za sprinkler (mocar)	0-70°C	16/12/10 bar			✓4)	✓	
Za prenosnik toplote (solarni)	-25-+220°C	10 bar				✓	✓
Za mineralna ulja	Na upit	Na upit				✓	✓
Za goriva	Na upit	Na upit				✓	✓
Mediji u obliku gasa							
Za komprimovani vazduh (klasa čistoće ulja 0-3)	0-100°C	25/16/12 bar	✓3)	✓3)	✓3)	✓	✓
Za komprimovani vazduh (klasa čistoće ulja 0-X)	0-100°C	25/16/12 bar	✓3)	✓3)	✓3)	✓	✓
Za inertne gasove (npr. azot)	Na upit	Na upit				Na upit	Na upit

Tehničke karakteristike:

Namene	Radna temperatura	Maksimalni radni pritisak	Zaptivni prstenovi		Zaptivke za navojne veze			Prirubnički dihtunzi	
			CIIR crna	FKM, plava	EPDM crni	FPM, zelena	Centellen® R WS 3825	Centellen® HD WS 3822	
Tečni medijumi									
Za vodu za grejanje	0-100°C	16 bar	✓5)		✓5)				✓
Za vodu za hlađenje bez sredstava za zaštitu od smrzavanja	0-100°C	16 bar	✓		✓				✓
Za vodu za hlađenje sa sredstvom za zaštitu od smrzavanja	-30 +120°C	16 bar	✓6)				✓		✓
Za vodu za daljinsko grejanje S 120°C	0-120°C	16 bar	✓5)			✓5)	✓		✓
Za vodu za daljinsko grejanje S 140°C	0-140°C	16 bar		✓5)			✓		✓
Za vodu za gašenje (mocar)	0-70°C	16 bar	✓		✓				✓
Za sprinkler (mocar)	0-70°C	16/12/10 bar	✓		✓				✓
Za prenosnik toplote (solarni)	-25-+220°C	10 bar		✓		✓			✓
Za mineralna ulja	Na upit	Na upit		✓		✓			✓
Za goriva	Na upit	Na upit		✓8)		✓8)			✓8)
Mediji u obliku gasa									
Za komprimovani vazduh (klasa čistoće ulja 0-3)	0-100°C	25/16/12 bar	✓7)		✓7)				✓
Za komprimovani vazduh (klasa čistoće ulja 0-X)	0-100°C	25/16/12 bar		✓7)		✓7)			✓
Za inertne gasove (npr. azot)	Na upit	Na upit	✓		✓				✓

✓ Primena je generalno odobrena, ako su ispunjeni definisani dodatni zahtevi:

- 1) Vek trajanja sa mirovanjem kolektora: 200 h/a na 180 °C; 60 h/a na 200 °C; ukupno 500 h/vek trajanja na 220 °C
- 2) Samo zatvoreni sistemi
- 3) 25 bar / 2500 kPa za d12–28 mm, 16 bar / 1600 kPa za d35–54 mm, 12 bar / 1200 kPa za d66,7–108 mm
- 4) 16 bar / 1600 kPa za d22–54 mm, 12 bar / 1200 kPa za d66,7–76,1 mm, 10 bar / 1000 kPa za d88,9–108 mm
- 5) Upotrebljavati samo odobrene inhibitore
- 6) Upotrebljavati samo odobrena sredstva za zaštitu od smrzavanja
- 7) Klasa čistoće ulja prema standardu ISO 8573-1:2010E; detalje o vlažnosti i česticama pogledajte u tehničkim informacijama za „Geberit sisteme cevne sisteme za instalacije sa komprimovanim vazduhom“
- 8) Nakon odobrenja od strane kompanije Geberit

Sertifikovani alati za bilo koji press fitting

Press fitting sistem sastoji se iz tri dela:

- ✓ Fitting
- ✓ Cevi
- ✓ Alata za press fitting



Alat koji omogućava lak i brz rad sa čvrstim spojem fittinga i cevima plastičnim deformisanjem. Ovaj elektromehanički alat deluje zajedničkim pritiskom kroz čeljusti i ogrlicu alata u skladu sa nazivnim prečnikom čime deformacija zgloba alata obezbeđuju potrebnu mehaničku čvrstoću spoja. Svaka mašina pritiskom precizno pritiskuje spoj za najbolje moguće spajanje i svakim sledećim pritiskom obezbeđuje čvrst spoj. Press fitting sa alatom se primenjuje u oblastima vode, gasa, grejanja, hlađenja, solara i protivpožarnih instalacija. Od suštinskog značaja za press fitting sisteme, različitih modela i odnosa pritisku mašinskih performansi potvrđene su sertifikatima.



Elektro-mehanički i-press alat
Novopress



Čeljusti za press fitting za
dimenzije od 12-108mm



Kalibrator alata dimenzija
od 12-108mm

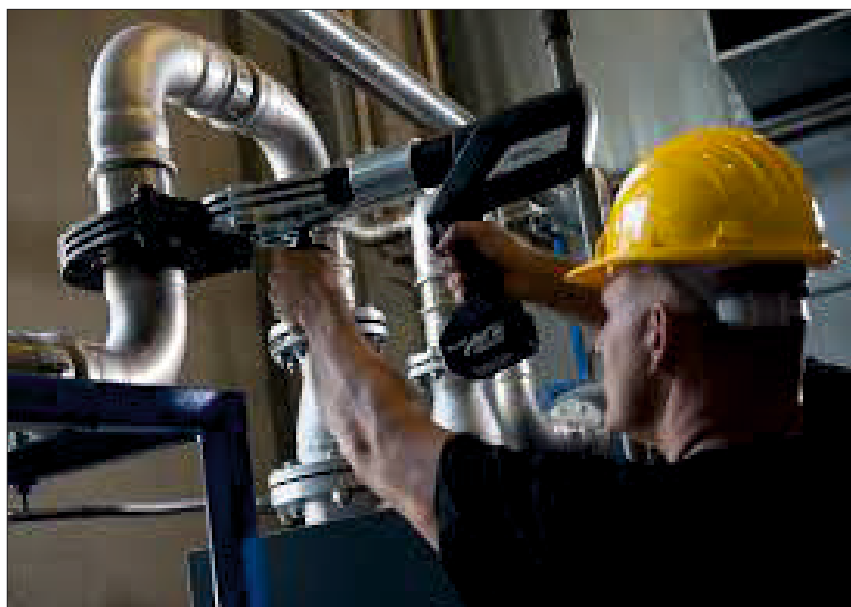

PEŠTAN

PERT-AL-PERT cev dizajnirana je, pre svega, za instalacije podnog i radijatorskog grejanja, ali se sve više koristi i na instalacijama pijaće vode. Cev je petoslojna i u tehnološkom smislu predstavlja savremenu i veoma preciznu tehnologiju. Dovoljno je reći da u dva milimetra debljine zida ima 5 različitih slojeva koji zajedno mogu da izdrže pritisak od 10 bara hladne vode.

Materijal od kojeg je napravljen spoljašnji i unutrašnji sloj je polietilen povećane otpornosti na temperaturu. U sredini se nalazi aluminijumska folija debljine 0,3 mm koja je sučeono zavarena i cevi obezbeđuje kiseoničku barijeru, savitljivost i čvrstinu. Između ovih slojeva nalazi se specijalni lepak koji povezuje ove materijale u homogenu celinu. Ovu cev možete saviti u prečniku od 10 D, odnosno možete je u instalacijama grejanja pakovati na 16cm rastojanja.

Cev se koristi i za instalacije pijaće vode i u tom slučaju se obično koristi cev koja se nalazi u drugoj zaštitnoj cevi crvene boje za toplu vodu, odnosno plave boje za hladnu vodu, u skladu sa metodom i propisima ugradnje. Cevi se instaliraju na temperature preko 10 stepeni.

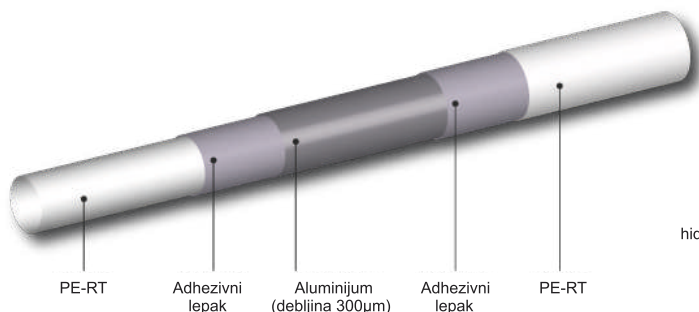

PERT-AL-PERT cevi izrađujemo u prečnicima Ø16X2mm, Ø20X2mm, Ø25X3mm i Ø32X3 mm.

PERT-OXY cev dizajnirana je, pre svega, za instalacije podnog i radijatorskog grejanja, ali se sve više koristi i na instalacijama pijaće vode. Cev je petoslojna i u tehnološkom smislu predstavlja savremenu i veoma preciznu tehnologiju izrade. Dovoljno je reći da u dva milimetra debljine zida ima 5 različitih slojeva koji zajedno mogu da izdrže pritisak od 10 bara hladne vode. Materijal od kojeg je napravljen spoljašnji i unutrašnji sloj je polietilen povećane otpornosti na temperaturu. U sredini se nalazi sloj od specijalnog plastičnog materijala koji se zove EVOH i cevi obezbeđuje kiseoničku barijeru, savitljivost i čvrstinu. Između ovih slojeva nalazi se specijalni lepak koji povezuje ove materijale u homogenu celinu. Ovu cev možete saviti u prečniku od 10 D, odnosno možete je u instalacijama grejanja pakovati na 16 cm rastojanja. Cev se koristi i za instalacije pijaće vode i u tom slučaju se obično koristi cev koja se nalazi u drugoj zaštitnoj cevi crvene boje za toplu vodu, odnosno plave boje za hladnu vodu, u skladu sa metodom i propisima ugradnje.

Cevi se instaliraju na temperaturi preko 10 stepeni.

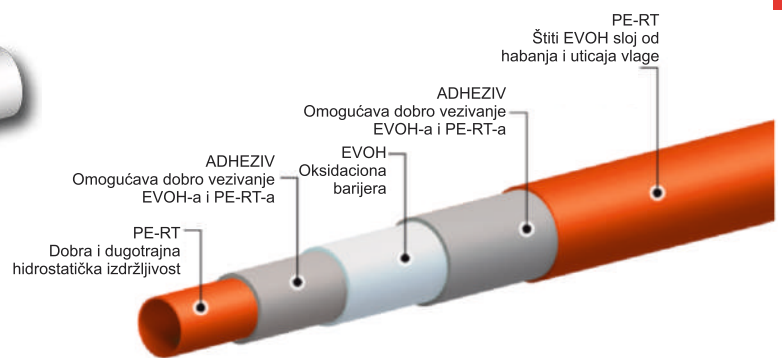

PERT-OXY cevi izrađujemo u prečnicima Ø16X2mm, Ø17X2mm, Ø18X2mm, Ø20X2mm, Ø22X3mm, Ø28X3 mm i Ø28X4mm.

Pex cevi "Unidelta"

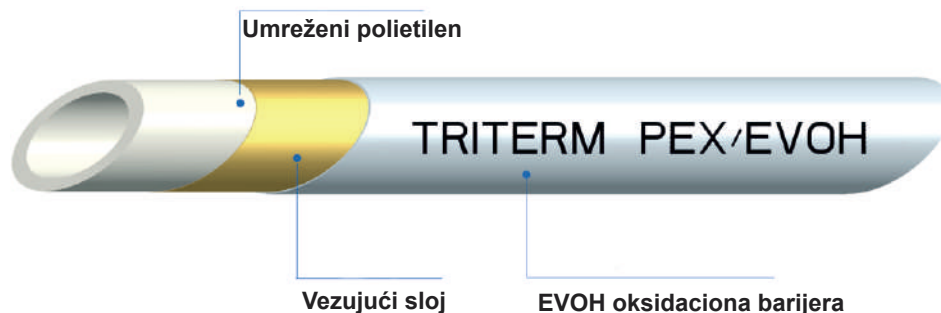

Radni pritisak 10 bara i radna temperatura 95° C
Petoslojne polietilenske cevi sa aluminijumskim uloškom

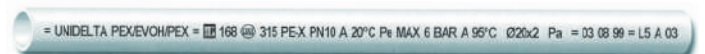

Pex cevi sa i bez O₂ barijere su namenjene za distribuciju hladne i tople vode u sanitarnim instalacijama kao i u instalacijama za grejanje max radnog pritiska 6 bara pri temperaturi od 95° C. Izrađene su od ukrštenog polietilena i imaju potpuno iste mehaničke i hidraulične karakteristike.

Pex cevi sa O₂ barijerom se sastoje iz pet slojeva i generalno su namenjene zatvorenim sistemima grejanja. U svim sistemima dolazi do pojave kiseonika u instalacijama na razne načine (preko fittinga, bojlera, pumpe i sl.).

Određena količina kiseonika u instalaciji u kombinaciji sa drugim faktorima dovodi do korozije metalnih delova sistema.

O₂ barijera upravo služi da redukuje količinu kiseonika i nalazi se u centru između sloja polietilena i vezujućeg sloja zaštićena od grebanja, udaraca i drugih oštećenja. Pex cevi se spajaju i razvode bilo kojom vrstom standardnog kompresionog ili press fittinga koji se takođe nalazi u našoj ponudi.

Pex cevi sa O₂ barijerom

Dimenzija	Pakovanje m
16 x 2	100
18 x 2	100
20 x 2	100
25 x 2,3	100
32 x 3	100



PERT-AL-PERT cev dizajnirana je, pre svega, za instalacije podnog i radijatorskog grejanja, temperature vode do 95°C. Cev je petoslojna i u tehnološkom smislu predstavlja savremenu i veoma preciznu tehnologiju. Dovoljno je reći da u dva milimetra debljine zida ima 5 različitih slojeva koji zajedno mogu da izdrže pritisak od 10 bara hladne vode.

Materijal od kojeg je napravljen spoljašnji i unutrašnji sloj je polietilen povećane otpornosti na temperaturu. U sredini se nalazi aluminijumska folija, debljine od 0,2-0,4 mm, koja je sučeono zavarena i cevi obezbeđuje kiseoničku barijeru, savitljivost i čvrstinu. Između ovih slojeva nalazi se specijalni lepak koji povezuje ove materijale u homogenu celinu.

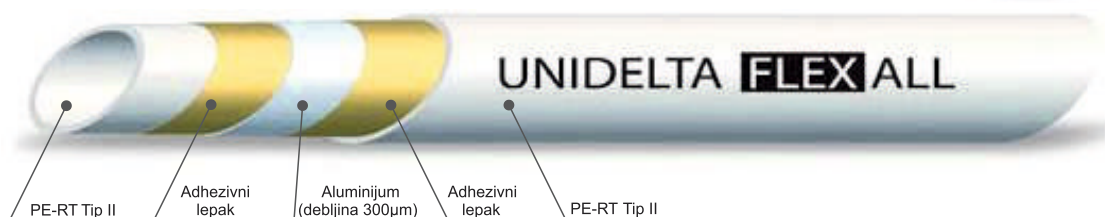

Karakteristike:

Dimenzija	Debljina zida (mm)	Debljina alu folije (mm)	Unutrašnji prečnik (mm)	Dužina kotura	Zapremina (l/mm)	Paleta	
						n°	(m)
16 x 2	2,0	0,20	12	R200	0,113	12	2400
18 x 2	2,0	0,20	14	R100	0,154	13	1300
20 x 2	2,0	0,25	16	R100	0,201	13	1300
26 x 3	3,0	0,30	20	R50	0,314	14	700
32 x 3	3,0	0,40	26	R50	0,531	13	650

Napomena: Za dimenziju 16x2 dužine kotura mogu biti R100, R200, R240, R500.

PERT cevi sa O2 barijerom "Unidelta"



PERT cev sa O2 barijerom dizajnirana je, pre svega, za instalacije podnog grejanja, temperature vode do 70°C. Cev je petoslojna i u tehnološkom smislu predstavlja savremenu i veoma preciznu tehnologiju izrade. Dovoljno je reći da u dva milimetra debljine zida ima 5 različitih slojeva koji zajedno mogu da izdrže pritisak od 8 bara hladne vode. Materijal od kojeg je napravljen spoljašnji i unutrašnji sloj je polietilen povećane otpornosti na temperaturu. U sredini se nalazi sloj od specijalnog plastičnog materijala koji se zove EVOH i cevi obezbeđuje kiseoničku barijeru, savitljivost i čvrstinu. Između ovih slojeva nalazi se specijalni lepak koji povezuje ove materijale u homogenu celinu.

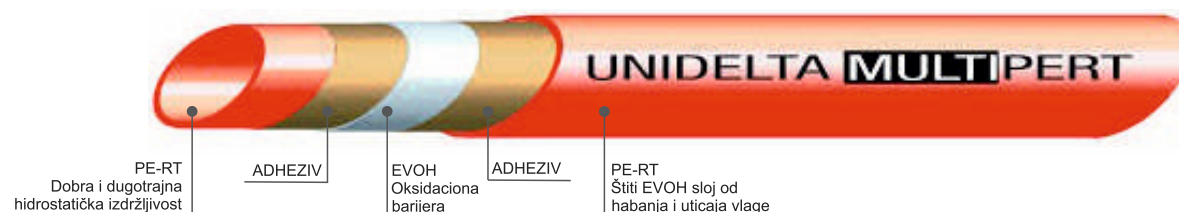

Karakteristike:

Dimenzija	Debljina zida (mm)	Unutrašnji prečnik (mm)	Dužina kotura	Paleta	
				n°	(m)
16 x 2	2,0	12	R300	7	2100
17 x 2	2,0	13	R300	9	2700
20 x 2	2,0	16	R300	8	2400
32 x 4,4	4,4	23,2	R50	13	650



Napomena: Za dimenziju 16x2 dužine kotura mogu biti R300, R500. Za dimenziju 17x2 dužine kotura mogu biti R300, R600.

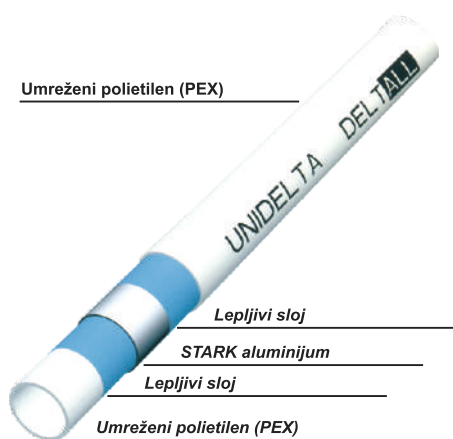

Alupex cevi u koturu



Alupex cevi sa izolacijom

Označavanje

DELTAALL cevi su označene na svakih metar razmaka, pri čemu su prikazane informacija o dimenzionim karakteristikama, upotrebne karakteristike, kao i datum i mesto proizvodnje. Oznake sadrže sledeće informacije (vrednosti na slici su date kao primer).

a) 8mm Lotto 200800361

8mm označava broj metara od početka kotura (svaki kotur je označen rastućim nizom na svakom metru, lotto 200800361 označava broj serije).

b) Unidelta DeltaII PEX/AL/PEX

Označava da je cevi unutrašnji i spoljašnji sloj PEX, a međusloj od aluminijuma.

c) Ø26x3

Spoljašnji prečnik 26mm, debljina zida cevi 3mm.

d) Per impianti sanitari e di riscaldamento/ For sanitary and heating systems.

Namena: cev pogodna za protok tečnosti za sanitarnu upotrebu i grejanje u neprekidnom režimu.

e) Temp. Max 95°C

Maksimalna temperatura je 95°C.

f) UNI 10954-1 Tipo A 10 bar Classe 1

Podržani standard je UNI 10954-1. Tip A označava da je aluminijumski omotač zavaren celom dužinom; 10 bara je maksimalni radni pritisak. Klasa 1 je klasa za upotrebu definisana standardom.

g) 29/02/08 09:42:51

29 je dan proizvodnje, 02 je mesec, 08 je godina proizvodnje na kojoj je cev proizvedena.

h) A L6

A je jedna od tri smene (A,B,C), a L6 je proizvodna traka na kojoj je cev proizvedena.

i) MADE IN ITALY



Alupex cevi u koturu "Unidelta"

Dimenzija	Debljina zida (mm)	Debljina alu folije (mm)	Unutrašnji prečnik (mm)	Težina (kg/m)	Zapremina (l/m)	Dužina kotura	Paleta	
							n°	(m)
14 x 2	2,0	0,20	10	0,095	0,099	R100	-	-
16 x 2	2,0	0,20	12	0,108	0,113	R100	19	1900
16 x 2	2,0	0,20	12	0,108	0,113	R200	9	1800
16 x 2	2,0	0,20	12	0,108	0,113	R500	5	2500
18 x 2	2,0	0,25	14	0,130	0,154	R100	-	-
20 x 2	2,0	0,25	16	0,138	0,201	R100	13	1300
26 x 3	3,0	0,30	20	0,251	0,314	R50	14	700
32 x 3	3,0	0,40	26	0,337	0,531	R50	11	550

Alupex cevi sa izolacijom "Unidelta"

Dimenzija	Debljina zida (mm)	Debljina izolacije (mm)	Unutrašnji prečnik (mm)	Težina (kg/m)	Zapremina (l/m)	Dužina kotura	Paleta	
							n°	(m)
14 x 2	2,0	6	10	0,118	0,079	R50	14	700
16 x 2	2,0	6	12	0,144	0,113	R50	14	700
18 x 2	2,0	6	14	0,163	0,153	R50	13	650
20 x 2	2,0	10	16	0,204	0,201	R50	10	500
26 x 3	3,0	10	20	0,328	0,314	R25	12	300
26 x 3	3,0	10	20	0,328	0,314	R50	9	450
32 x 3	3,0	10	26	0,420	0,531	R25	10	250

* Težine za proizvod date su od strane proizvođača. Stvarne težine mogu odstupati od ovih vrednosti u zavisnosti od tolerancije samog proizvođača.

■ GEBERIT Volex

Geberit Volex višeslojne i jednoslojne cevi koriste se u cevnim sistemima za toplu i hladnu vodu, radijatorsko i podno grejanje

Višeslojna sistemska cev, u koturu

Namena:

- ✓ Za kućnu tehniku, industriju i brodogradnju

Prednosti:

- ✓ Stabilnog oblika
- ✓ Može da se savije rukom
- ✓ Difuzno nepropusna
- ✓ Spolja bela
- ✓ Završetak cevi sa transparentnim zaštitnim čepom

Tehnički podaci:

Materijal proizvoda: PE-RT II / AL / PE-RT II

Površinska hrapavost: 7µm

Linerano istezanje: 0,025 mm/(m•K)

Toplotna provodljivost cevi: 0,42 W/(m•K)

Jednoslojna sistemska cev, u koturu

Namena:

- ✓ Za kućnu tehniku i industriju

Prednosti:

- ✓ Može da se savije rukom
- ✓ Difuzno nepropusna
- ✓ Spolja transparentna

Tehnički podaci:

Materijal proizvoda: PE-RT II / EVOH

Površinska hrapavost: 7µm

Linerano istezanje: 0,18 mm/(m•K)

Toplotna provodljivost cevi: 0,4 W/(m•K)

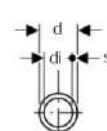
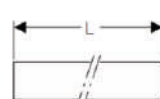
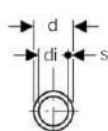
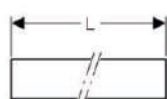

Broj artikla	DN	d,Ø (mm)	di,Ø (mm)	s (mm)
L / Dužina: 50 m				
617.030.00.1	12	16	12	2
617.031.00.1	15	20	16	2
617.032.00.1	20	26	20	3
617.033.00.1	25	32	26	3
L / Dužina: 100 m				
617.040.00.1	12	16	12	2
617.041.00.1	15	20	16	2
L / Dužina: 200 m				
617.050.00.1	12	16	12	2

Broj artikla	DN	d,Ø (mm)	di,Ø (mm)	s (mm)	L (m)
617.170.00.1	12	16	12	2	120
617.180.00.1	12	16	12	2	240
617.190.00.1	12	16	12	2	600
617.171.00.1	15	20	16	2	120
617.181.00.1	15	20	16	2	240

Geberit Volex sistem za snabdevanje testiran je u skladu sa EN ISO 21003 standardom. Pogodan je za korišćenje bez obzira na kvalitet vode za piće i ne zahteva njenu prethodnu analizu.

Namene	Radna temperatura	Maksimalni radni pritisak	Cevi		Spojni elementi	Zaptivni prstenovi
			Višeslojna cev	Jednoslojna cev	Mesing	EDPM crni
Tečni medijumi						
Za hladnu i toplu vodu za piće	0-70°C ¹⁾	10 bar / 1000 kPa	✓		✓	✓
Za hladnu i toplu vodu za piće	0-70°C	6 bar / 600 kPa	✓	✓	✓	✓
Za hladnu vodu za piće	0-20°C ²⁾	16 bar / 1600 kPa	✓		✓	✓
Za hladnu vodu za piće	0-20°C	6 bar / 600 kPa	✓	✓	✓	✓
Za vodu za grejanje	0-80°C	10 bar / 1000 kPa	✓		✓ ⁴⁾	✓
Za vodu za grejanje	0-80°C	6 bar / 600 kPa	✓	✓	✓ ⁴⁾	✓
Za vodu za hlađenje bez sredstava za zaštitu od smrzavanja	0-70°C	10 bar / 1000 kPa	✓		✓	✓
Za vodu za hlađenje bez sredstava za zaštitu od smrzavanja	-10-+40°C ³⁾	10 bar / 1000 kPa	✓		✓ ⁵⁾	✓
Za hemikalije i tehničke fluide	Na upit	Na upit	✓		✓	✓
Mediji u obliku gasa						
Za komprimovani vazduh (klasa čistoće ulja 0-3)	0-70°C	10 bar / 1000 kPa	✓		✓	✓ ⁶⁾
Za potpritisak	0-40°C	Abs. ≥ 2bar/20kPa	✓		✓	✓
Za inertne gasove (npr. azot)	0-40°C	10 bar / 1000 kPa	✓		✓	✓

✓ Primena je generalno odobrena, ako su ispunjeni definisani dodatni zahtevi:

- 1) Temperatura u slučaju smetnje prema EN 806-2: Tmal=95°C, ukupno 100h tokom veka trajanja
- 2) Temperatura u slučaju smetnje prema ISO 10508:2006: Tmal=95°C, ukupno 100h tokom veka trajanja
- 3) Veće temperatur samo nakon odobrenja od strane kompanije Geberit

4) Upotrebljavati samo odobrene inhibitore

5) Upotrebljavati samo odobrena sredstva za zaštitu od smrzavanja

6) Klasa čistoće ulja prema standardu ISO 8573-1:2010E; detalje o vlažnosti i česticama pogledajte u tehničkim informacijama za „Geberit sisteme cevne sisteme za instalacije sa komprimovanim vazduhom“

Geberit Volex fitting ima jedinstven Grilamid indikator dubine umetanja. Čvrst i providan indikator omogućava proveru dubine umetanja iz svih uglova pre procesa stiskanja. Grilamid indikator takođe garantuje i ispravno pozicioniranje alata.

Svaki spoj se osigurava pomoću dva prstena u obliku slova O. Sam dizajn ovih prstenova garantuje da je spoj nepropustan ukoliko je stiskanje obavljeno ispravno. Upotreba Geberit čeljusti sa specijalno kreiranim oblikom omogućava da budete još jedan korak bliže savršenoj i bezbednoj konekciji.



Ka - PERT

- Ka - PERT je proizvod nove generacije tipa 2 PE-RT sirovine sa povećanom otpornošću
- S obzirom da ne sadrži nikakve hemikalije, pogodan je za upotrebu u instalacija vode za piće i ne ugrožava zdravlje ljudi
- Ka - PERT PE-RT cevi upakovane u koture imaju vrlo fleksibilne strukture i vrlo se lako montiraju
- Otpornost na visoke temperature i pritisak
- Ekološki prihvatljivi materijal
- Velika otpornost na hemikalije
- Jednostavna ugradnja i pri niskim temperaturama
- Kalcifikacija i korozija se ne javljaju na unutrašnjoj površini cevi
- Nema suženja unutrašnjeg prečnika cevi
- Mogućnost upotrebe za sanitarnu vodu

Debljina zida cevi i količina pakovanja

Spoljašnji prečnik(mm) PE-RT Debljina zida (mm)	Dužina kotura
16*2	400m

Obim primene

- Instalacija tople i hladne vode
- Centralno grejanje
- Podno grejanje
- Primene u industriji

PE-RT cevi se koriste u svim zatvorenim prostorima (stambeni, prostor hotel, bolnica itd.) u poluzatvorenim prostorima (bazen, poljoprivredno područje) i industrijske primene.

Takođe je pogodan i za upotrebu u sistemima radijatorskog grejanja.

Faktori sigurnosti = 1.5			Faktori sigurnosti = 1.5		
Godina	Temperatura	16*2 PE-RT (bar)	Godina	Temperatura	16*2 PE-RT (bar)
1	20	18.6	1	60	12.0
5	20	18.2	5	60	11.7
10	20	18.1	10	60	11.5
25	20	17.9	25	60	11.4
50	20	16.9	50	60	11.2
1	30	16.6	1	70	10.3
5	30	16.5	5	70	10.1
10	30	16.3	10	70	9.9
25	30	16.1	25	70	9.8
50	30	15.3	50	70	9.6
1	40	15.0	1	80	8.8
5	40	14.8	5	80	8.5
10	40	14.6	10	80	8.4
25	40	14.5	25	80	8.2
50	40	13.6	1	95	6.5
1	50	13.3	5	95	6.3
5	50	13.2	10	95	6.2
10	50	13.0			
25	50	12.9			
50	50				

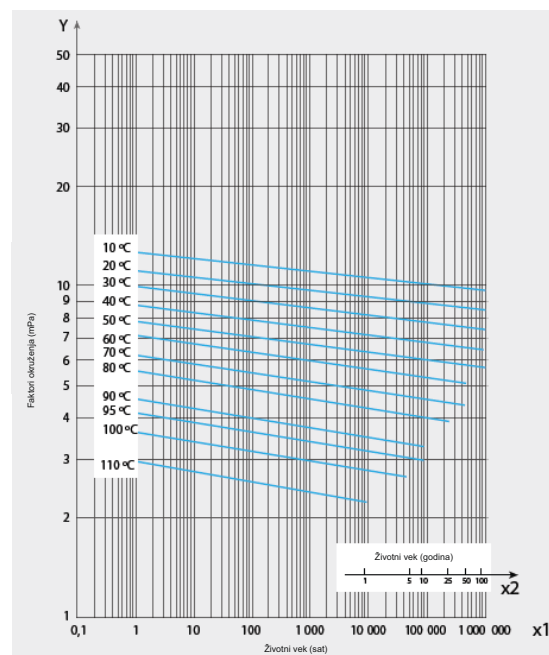



Koleno F art. 1904

Dimenzija	
16 x 1/2"	10
16 x 3/4"	10
18 x 1/2"	10
18 x 3/4"	10
20 x 1/2"	10
20 x 3/4"	10
26 x 3/4"	-
26 x 1"	-



Koleno M art. 1903

Dimenzija	
16 x 1/2"	10
16 x 3/4"	10
18 x 1/2"	10
18 x 3/4"	10
20 x 1/2"	10
20 x 3/4"	10
26 x 3/4"	-
26 x 1"	-



Zidno koleno F art. 1909

Dimenzija	
16 x 1/2"	10
16 x 3/4"	5
18 x 1/2"	5
18 x 3/4"	5
20 x 1/2"	-
20 x 3/4"	-



Koleno art. 1905

Dimenzija	
16 x 16	10
18 x 18	10
20 x 20	10
26 x 26	-



Krstač račva art. 1910

Dimenzija	
16	-
18	-
20	-



T komad art. 1908

Dimenzija	
16	5
18	5
20	-
26	-



T komad F art. 1907

Dimenzija	
16 x 1/2"	10
18 x 1/2"	10
18 x 3/4"	5
20 x 1/2"	5
20 x 3/4"	5
26 x 3/4"	-
26 x 1"	-



T komad M art. 1906

Dimenzija	
16 x 1/2" x 16	10
16 x 3/4" x 16	10
18 x 1/2" x 18	10
18 x 3/4" x 18	5
20 x 1/2" x 20	5
20 x 3/4" x 20	5
26 x 3/4" x 26	-
26 x 1" x 26	-



Spojnica M art. 1900

Dimenzija	
16 x 1/2"	10
16 x 3/4"	10
18 x 1/2"	10
18 x 3/4"	10
20 x 1/2"	10
20 x 3/4"	10
26 x 3/4"	-
26 x 1"	-



Spojnica F art. 1901

Dimenzija	
16 x 1/2"	10
16 x 3/4"	10
18 x 1/2"	10
18 x 3/4"	10
20 x 1/2"	10
20 x 3/4"	10
26 x 3/4"	-
26 x 1"	-



Dupla spojnica art. 1902

Dimenzija	
16 x 16	10
18 x 18	10
20 x 20	10
26 x 26	-



Dupla spojnica art. 4001

Dimenzija	
16 x 16	40
18 x 18	40
20 x 20	40
26 x 26	20
32 x 32	15



Dupla spojnica art. 4002

Dimenzija	
18 x 20	40
18 x 26	30
20 x 16	40
26 x 16	30
26 x 20	30
32 x 20	20
32 x 26	15



Spojnica M art. 4003

Dimenzija	
16 x 3/8"	50
16 x 1/2"	40
18 x 1/2"	40
20 x 1/2"	40
20 x 3/4"	35
26 x 3/4"	30
26 x 1"	20
32 x 1"	20



Spojnica F art. 4004

Dimenzija	
16 x 1/2"	40
18 x 1/2"	30
20 x 1/2"	40
20 x 3/4"	30
26 x 3/4"	20
26 x 1"	20
32 x 1"	15



T komad art. 4005

Dimenzija	
16	20
18	16
20	16
26	10
32	6



Koleno art. 4006

Dimenzija	
16 x 16	30
18 x 18	30
20 x 20	30
26 x 26	14
32 x 32	10



T komad F art. 4007

Dimenzija	
16 x 1/2"	20
18 x 1/2"	16
20 x 1/2"	16
20 x 3/4"	16
26 x 3/4"	10
32 x 1"	10



Koleno M art. 4008

Dimenzija	
16 x 1/2"	40
18 x 1/2"	30
20 x 1/2"	30
20 x 3/4"	25
26 x 3/4"	20
32 x 1"	10



Koleno F art. 4009

Dimenzija	
16 x 1/2"	25
18 x 1/2"	30
20 x 1/2"	30
20 x 3/4"	25
26 x 3/4"	20
32 x 1"	10



T komad M art. 4010

Dimenzija	
16 x 1/2"	20
18 x 1/2"	16
20 x 1/2"	16
20 x 3/4"	16
26 x 3/4"	10



Holender F art. 4014

Dimenzija	
16 x 3/8"	40
16 x 1/2"	40
16 x 3/4"	30
18 x 1/2"	40
18 x 3/4"	40
20 x 1/2"	30
20 x 3/4"	30
26 x 3/4"	30
26 x 1"	25
32 x 1"	20



T komad redukcija art. 4013

Dimenzija	
16 x 16 x 18	16
16 x 18 x 16	16
18 x 16 x 18	16
18 x 18 x 20	16
18 x 18 x 26	10
18 x 26 x 18	10
20 x 16 x 16	16
20 x 16 x 20	16
20 x 20 x 16	16
26 x 16 x 20	10
26 x 16 x 26	10
26 x 20 x 20	10
26 x 20 x 26	10
26 x 26 x 16	10
26 x 26 x 20	10
32 x 20 x 32	8
32 x 26 x 26	8
32 x 26 x 32	8



Ventil sa rukohvatom art. 4015

Dimenzija	
16 x 16	3
18 x 18	3
20 x 20	3



Zidno koleno F art. 4034

Dimenzija	
16 x 1/2"	5/60
20 x 1/2"	-
20 x 3/4"	-

REMS

REMS Eco Press

Kompaktan, svuda primenjiv, lagan. Pogonski mehanizam sa kraćim cevnim krakovima samo 1,6kg. Cevni krakovi mogu se produžiti radi prilagođavanja potrebne snage za pojedine press fitting sastave.

Za press spojeve Pex i Al-Pex cevi Ø 10 - 26 mm (3/8-1"):

Kataloški broj 574000

Klješta Ø 16

Kataloški broj 570460

Klješta Ø 18

Kataloški broj 570456

Klješta Ø 20

Kataloški broj 570470

Klješta Ø 26

Kataloški broj 570475

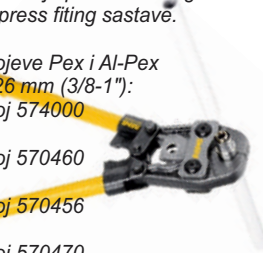

Ventil kapa + rozetna art. 4016

Dimenzija	
16 x 16	3
20 x 20	3



Virbla za ventil art. 4019

Dimenzija	
16 - 26	50

oventrop



Set za podno grejanje sa trokrakim termostatskim ventilom, termostatom, cirkulacionom pumpom Grundfos "ALPHA" i priključcima



Aktuator Uni LH

230V

24V



INOX razdelnik sa nosačima, ventilima, ispusnim slavinama, odzrakama i holenderima

Broj otvora 2-12
Priključak 1"

INOX razdelnik sa protokomerima, nosačima, ventilima, ispusnim slavinama, odzrakama i holenderima

Broj otvora 2-12
Priključak 1"

Kupatilski set za podno grejanje sa termoregulacijom, ozrakom

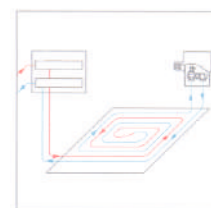
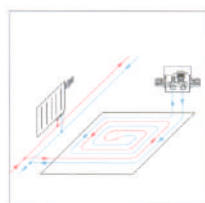

UNIBOX "ERTL"

Instalacioni set za temperaturno limitiranje podnog grejanja sa povratnim temperaturnim limiterom, koji se sastoji od: zidno kućište sa integrisanim povratnim temperaturnim limiterom, ventilacioni ispusni ventil i poklopac, ventilskom konekcijom 3/4", muškim navojem "Euro" konusom za Oventropov kompresioni fitting. Temperaturni raspon: 20-40°C (povratni temperaturni limiter)

UNIBOX "T"

Instalacioni set za individualnu sobnu kontrolu temperature sa termostatskom ventilom (sobni termostat) u podnom grejnom sistemu, sastoji se od: zidno kućište sa podešavajućim termostatskim ventilom, ventilacioni ispusni ventil i poklopac, sa termostatom "UNI LH" (podešenost "O") ventilskom konekcijom 3/4", muškim navojem "Euro" konusom za Oventropov kompresioni fitting. Temperaturni raspon: 7-28°C (sobna temperatura)



▶ **RTL - Limiter povratne temperature**

dimenzije: 1/2"

Limitir povratne temperature se koristi za ograničavanje povratne temperature kod radijatorskog ili kod kombinovano podno/radijatorskog sistema radi izjednačavanja temperature manjih podnih površina (do oko 15 m²).

Maksimalna temperatura vode kojom se snabdeva mora biti unapred propisno proverena i, ukoliko je potrebno, usklađena sa higijenskim i sigurnosnim direktivama za podno grejanje, kao i u pogledu tehničkih zahteva za komponente podnog grejanja.



Prav



Ugaoni

▶ **Multibox - Ugradnja na povratnom vodu**



Multibox RTL
Kontrolni metod
Povratna temperatura



Multibox C/RTL
Kontrolni metod
Povratna temperatura



Multibox K
Kontrolni metod
Povratna temperatura



Multibox K-RTL
Kontrolni metod
Povratna temperatura



Multibox C/E
Kontrolni metod
Povratna temperatura

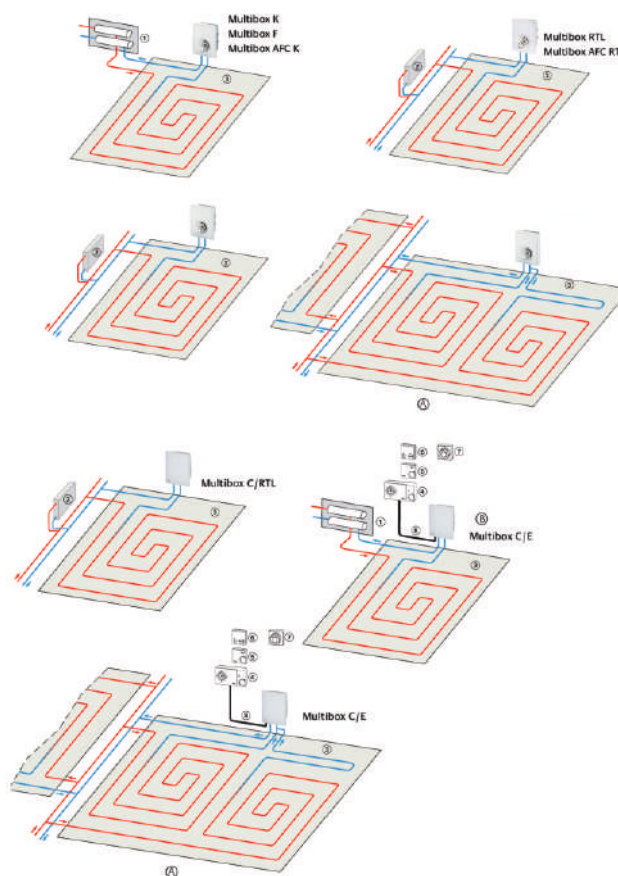

1. Razdelnici/sabirnici
2. Radijator
3. Oblast podnog grejanja
4. Termostat P
5. Sobni termostat
6. Termostat E
7. Termostatska glava F, daljinsko biranje
8. Prazna cev za kabl i/ili kapica cevi

- A. Podno grejanje bez centralnog razdelnika/sabirnika sa npr. dva podjednako duga grejna kruga po prostoriji i Multibox
 B. Multibox C / E sa termičkim pogonom EMO T, EMOTec ili termostatskom glavom F



► Dynacon - Eclipse Razdelnik podnog grejanja s automatskim regulatorima protoka

Svaki krug podnog grejanja je opremljen automatskim kontrolerom protoka u razvodnom vodu što uvek obezbeđuje konstantan protok. To znači da se balansiranje postiže jednom jednostavnom operacijom. DYNACON automatski kontroliše protok na podešene vrednosti. Podešeni protok u krugu je konstantan bez obzira da li ima promena napr. zbog zatvaranja susednih krugova električnim pogonima.

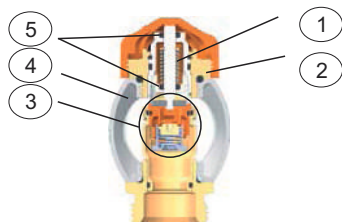
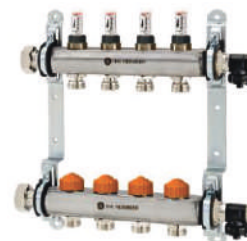

1. Snažna povratna opruga u kombinaciji s jakom silom zatvaranja onemogućava da ventil zablokira tokom vremena
2. IMI Heimeier M30x1,5 priključak za termostatske glave i pogone
3. Automatski regulator protoka
4. Kućište ventila
5. Dugotrajna dvostruka O-zaptivka
6. Predpodešavanje

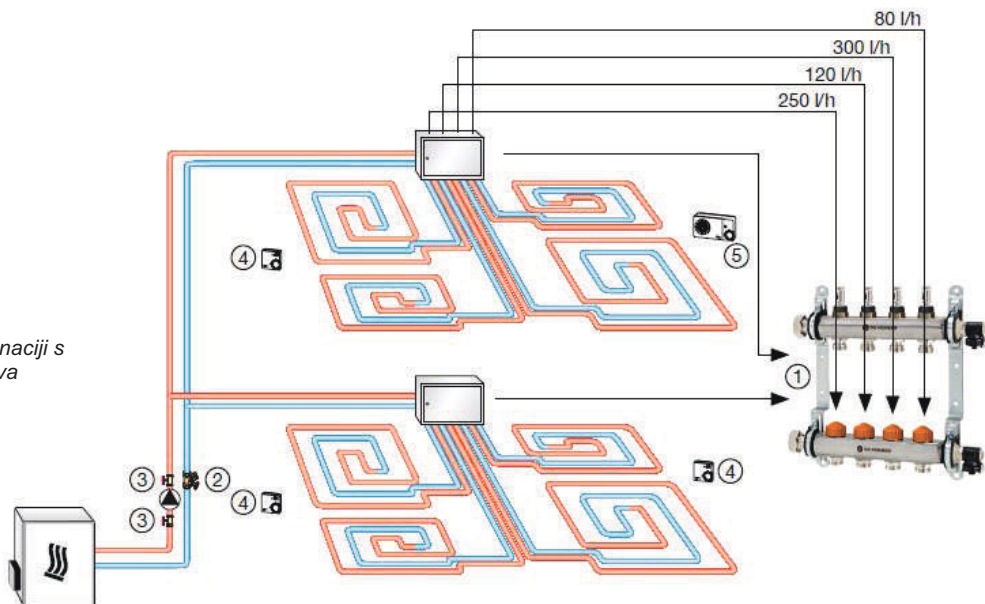

► Dyalux - Razdelnik podnog grejanja

Dyalux podešava protok u pojedinim krugovima grejanja direktno u l / min. Hidrauličko balansiranje postiže se jednostavnim operacijama. Zbog toga Dyalux razdelnici podnog grejanja štede vaše vreme i novac pogotovo prilikom puštanje u rad sistema.

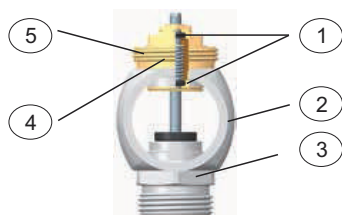

1. Dugotrajna dvostruka O-zaptivka
2. Kućište ventila
3. Navojna spojnica
4. Snažna povratna opruga u kombinaciji s jakom silom zatvaranja nemogućava da ventil zablokira tokom vremena
5. IMI Heimeier M30 x 1,5 priključak za termostatske glave i pogone

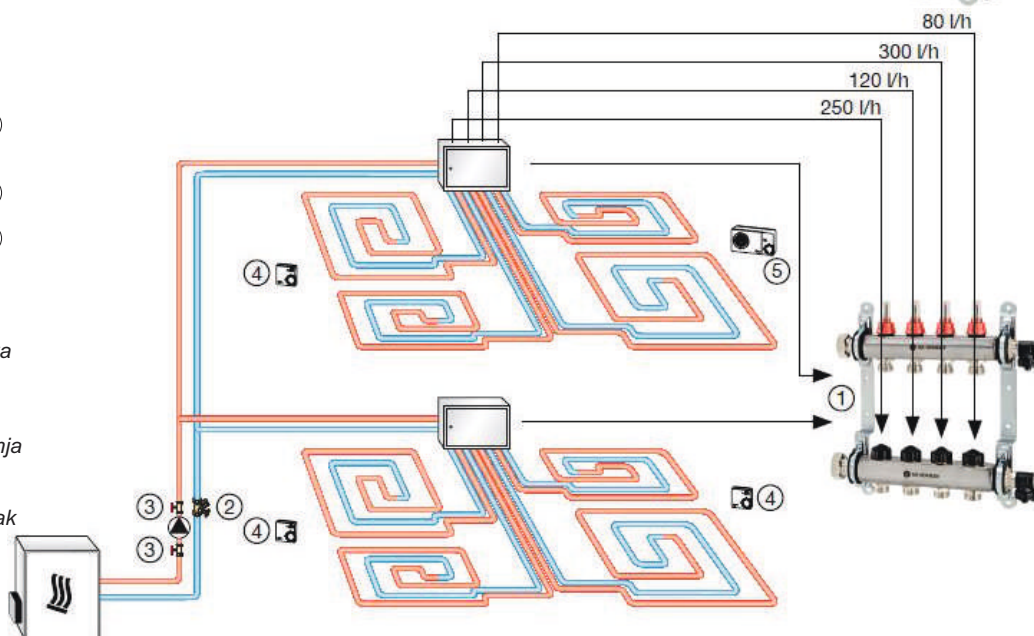



MS sabirnik FF sa ventilima sa termostatskom opcijom art. 1001, "Icma", povratni vod
Razmak između priključaka 50 mm
Priključak: Spoljni navoj eurokonus 3/4"
Izbor aktuatora sa navojem 28x1,5

Naziv artikla	Dimenzija	Broj priključaka
1001/1005/1013	1"	1
1001/1005/1013	1"	2
1001/1005/1013	1"	3
1001/1005/1013	1"	4
1001/1005/1013	1"	5
1001/1005/1013	1"	6
1001/1005/1013	1"	7
1001/1005/1013	1"	8
1001/1005/1013	1"	9
1001/1005/1013	1"	10
1001/1005/1013	1"	11
1001/1005/1013	1"	12
1001/1005/1013	1"	13
1001/1005/1013	1"	14
1001/1005/1013	1"	15



MS razdelnik FF sa navijcima art. 1005, "Icma", odvodni vod
Razmak između priključaka 50 mm
Priključak: Spoljni navoj eurokonus 3/4"
Izbor aktuatora sa navojem 28x1,5



MS razdelnik FF sa protokomerima art. 1013, "Icma", odvodni vod
Razmak između priključaka 50 mm
Priključak: Spoljni navoj eurokonus 3/4"
Izbor aktuatora sa navojem 28x1,5



MS razdelni set sa ventilima art. K005, "Icma", sa termostatskom opcijom, posešavajućim navijcima i antivibracionim nosačem
Razmak između priključaka 50 mm
Priključak: Spoljni navoj eurokonus 3/4"
Izbor aktuatora sa navojem 28x1,5

Naziv artikla	Dimenzija	Broj priključaka	Dužina (mm)
K005/K013	1"	2	104
K005/K013	1"	3	154
K005/K013	1"	4	204
K005/K013	1"	5	254
K005/K013	1"	6	304
K005/K013	1"	7	354
K005/K013	1"	8	404
K005/K013	1"	9	454
K005/K013	1"	10	504
K005/K013	1"	11	554
K005/K013	1"	12	604
K005/K013	1"	13	654
K005/K013	1"	14	704
K005/K013	1"	15	754



MS razdelni set sa protokomerima art. K013, "Icma", sa ventilima sa termostatskom opcijom, i antivibracionim nosačima
Omogućava zatvaranje i regulaciju protoka.
Razmak između priključaka 50 mm
Priključak: Spoljni navoj eurokonus 3/4"
Izbor aktuatora sa navojem 28x1,5



Razdelni set sa ventilima i protokomerima sa termostatskom opcijom art. K031, "Icma",

Set uključuje:

- 2 kugla ventila (ventil može biti pravi ili ugaoni)
- 2 nosača
- 2 odzračna lončeta 1/2"
- 2 pip slavina 1/2"
- 2 termometra
- Priključak: Spoljni navoj eurokonus 3/4"
- Izbor aktuatora sa navojem 28x1,5

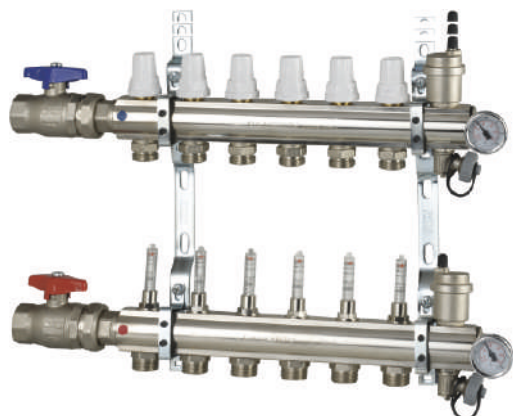

Razdelni set sa podesivim navijcima sa termostatskom opcijom art. K021, "Icma",

Set uključuje:

- 2 kugla ventila (ventil može biti pravi ili ugaoni)
- 2 nosača
- 2 ručne odzrake 1/2"
- 2 pip slavina 1/2"
- 2 termometra
- Priključak: Spoljni navoj eurokonus 3/4"
- Izbor aktuatora sa navojem 28x1,5

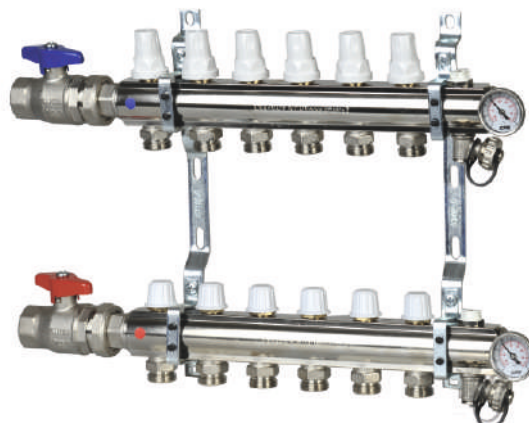

Naziv artikla	Dimenzija	Broj priključaka	Dužina (mm)	Dimenzija razvodnog ormara
K031/K032	1"	2	295	500
K031/K032	1"	3	345	500
K031/K032	1"	4	395	500
K031/K032	1"	5	445	700
K031/K032	1"	6	495	700
K031/K032	1"	7	545	700
K031/K032	1"	8	595	700
K031/K032	1"	9	645	850
K031/K032	1"	10	695	850
K031/K032	1"	11	745	850
K031/K032	1"	12	795	1000
K031/K032	1"	13	845	1000
K031/K032	1"	14	895	1200

Naziv artikla	Dimenzija	Broj priključaka	Dužina (mm)	Dimenzija razvodnog ormara
K021/K022	1"	2	295	500
K021/K022	1"	3	345	500
K021/K022	1"	4	395	500
K021/K022	1"	5	445	700
K021/K022	1"	6	495	700
K021/K022	1"	7	545	700
K021/K022	1"	8	595	700
K021/K022	1"	9	645	850
K021/K022	1"	10	695	850
K021/K022	1"	11	745	850
K021/K022	1"	12	795	1000
K021/K022	1"	13	845	1000
K021/K022	1"	14	895	1200

MS razdelnik/sabirnik FF art. 1102 "Icma"

Razmak između priključaka 50 mm
Priključak: unutrašnji navoj 1/2"



Naziv artikla	Dimenzija	Broj priključaka
1102	1" / 5/4"	2
1102	1" / 5/4"	3
1102	1" / 5/4"	4
1102	1" / 5/4"	5
1102	1" / 5/4"	6
1102	1" / 5/4"	7
1102	1" / 5/4"	8
1102	1" / 5/4"	9
1102	1" / 5/4"	10
1102	1" / 5/4"	11
1102	1" / 5/4"	12
1102	1" / 5/4"	13
1102	1" / 5/4"	14
1102	1" / 5/4"	15

MS razdelnik/sabirnik FF art. 1103 "Icma"

Razmak između priključaka 50 mm
Priključak: unutrašnji navoj 1/2"



Naziv artikla	Dimenzija	Broj priključaka
1103	1"	2
1103	1"	3
1103	1"	4
1103	1"	5
1103	1"	6
1103	1"	7
1103	1"	8
1103	1"	9
1103	1"	10
1103	1"	11
1103	1"	12
1103	1"	13
1103	1"	14
1103	1"	15



Set za podno grejanje "Icma" M055-25/65

sa trokrakim mešnim ventilom, termostatom glavom 20 - 50 °C sa daljinskim senzorom, sigurnosnim termostatom i cirkulacionom pumpom sa holenderima.
Dimenzija: 1"



Završni t-komad sa pip slavinom i odzračnim lončetom art. 269 "Icma"
Dimenzija: 1" x 5/4"



Spojnica za razdelnike art. 198 "Icma"
Dimenzija: 1", 5/4"



Završni t-komad sa gumicom art. 268 "Icma"

Dimenzija: 1"x1/2"x3/8", 5/4"x1/2"x3/8"



Adapter za pex i alupex sa tri gumice art. 119 "Icma"

Dimenzija: 16x2, 17x2
Eurokonus 3/4"



Adapter za pex i alupex sa četiri gumice art. 101 "Icma"

Dimenzija: 16x2, 18x2, 20x2
Eurokonus 3/4"



Adapter za cu cev sa gumicom art. 93 "Icma"

Dimenzija: 15, 16, 18
Eurokonus 3/4"



MS završni T komad, spojnica i adapteri "Te-sa"

MS razdelnik/ sabirnik FF sa ventilima art. 208AR "Te-sa"

Dimenzija: 5/4", 1"
Priključak: spoljnji navoj eurokonus 3/4"
Broj priključaka: 1-12

Naziv artikla	Šifra artikla	Dimenzija
Završni T komad	159-0634	1" x 3/8 " x 1/2"
Završni T komad	159-0644	1" x 1/2 " x 1/2"
Spojnica	231066	1"
Adapter za alupex	217-16020 217-18020 217-12020	16x2, 18x2, 20x2

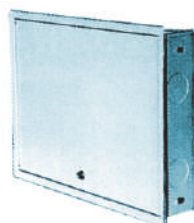

Razvodni ormar za montažu razdelnika sa ramom, vratima i bravicom

Dimenzije:
450x400x110; 450x500x110
450x600x110; 450x650x110
450x700x110; 450x800x110
450x1000x110; 450x1200x110



MS razdelnik/sabirnik MF sa ventilima i spojnicom za alupex cev 16mm art. 1720

(crvena/plava ručica)
Dimenzije: 1"
Broj priključaka: 2-4





MS redukcija art. 236 "Icma", "StratoPlus"

Dimenzija	Icma	StratoPlus
1/2" x 3/8"	-	20
3/4" x 1/2"	-	10
1" x 3/8"	10	-
1" x 1/2"	10	10
1" x 3/4"	10	10
5/4" x 3/4"	-	5
5/4" x 1"	-	5
6/4" x 1"	-	5
6/4" x 5/4"	-	5



MS kapa art. 201 "Icma"

Dimenzija	
3/4"	10
1"	10



MS Završni T komad (F) art. 202 "Icma"

Dimenzija	
1"x1/2"x3/8"	-
5/4"x1/2"x3/8"	-



MS čep art. 237 "Icma"

Dimenzija	
3/4"	10
1"	10



MS Završni T komad (M) art. 203 "Icma"

Dimenzija	
1"x1/2"x3/8"	-
5/4"x1/2"x3/8"	-



MS redukciona spojnica art. 233 "Icma", "StratoPlus"

Dimenzija	Icma	StratoPlus
1/2" x 3/8"	-	20
1/2" x 1/2"	10	-
3/4" x 1/2"	10	10
1" x 1/2"	10	-
1" x 3/4"	-	10
5/4" x 1"	-	5
6/4" x 5/4"	-	4



MS muf "Bugatti" art. 145, "StratoPlus"

Dimenzija	
3/8"	400
1/2"	250
3/4"	150
1"	70
1 1/4"	60
1 1/2"	40
2"	20



MS nipl art. 144 "Bugatti", "StratoPlus"

Dimenzija	Bugatti	StratoPlus
3/8"	600	-
1/2"	300	20
3/4"	200	10
1"	100	5
1 1/4"	80	5
1 1/2"	40	4
2"	25	-



MS T komad "Bugatti" art. 140, "StratoPlus"

Dimenzija	
1/2"	110
3/4"	50
1"x1/2"	45
1"x3/4"	40
1"	30
1 1/4"	25
2"	10



MS koleno FF "Bugatti" art. 141, "StratoPlus"

Dimenzija	
1/2"	180
3/4"	80
1"	50
1 1/4"	35
1 1/2"	25
2"	12



INNOTACK Tacker ploča

Tacker ploča za podno grejanje, namenjena je za podno grejanje kao toplotna izolacija, gde je toplota usmerena ka enterijeru prostorije.

Debljine 25 mm i pakovana u rolnu, napravljena je od ekspaniranog polistriena (EPS 70) koji je testiran na kvalitet po SR En13163, presvučena mrežnom folijom.

Toplotna izolacija u rolni je efikasna podrška za cevi koje se koriste u sistemu podnog grejanja, koje se pričvršćuju sistemom "pin up" iglica.

Zbog ojačanog materijala, pomeranje iglica sa ploče nije moguće. Folija ima mrežu od 5 cm, što omogućava lako isecanje rolne, kao i jednostavan i brz sistem instalacije cevi.

Materijal: ekspanirani polistriena (EPS 70) koji je testiran na kvalitet po SREN 13163, sa mrežnom folijom.

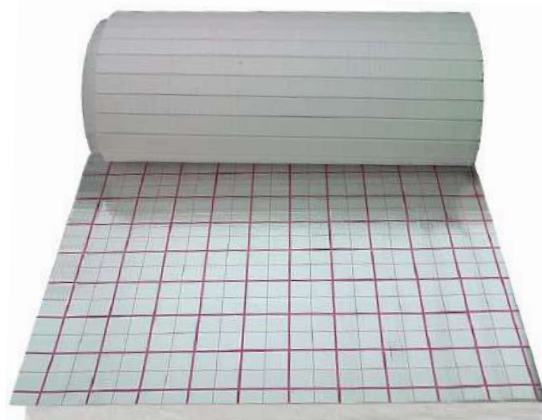

Opis		Jedinica mere
Dimenzije	1.000x10.000	mm
Veličina rolne	10	m ²
Toplotna provodljivost	0,039	W/mK
Debljina ploče	25	mm
Toplotni otpor	0,64	m ² K/W
Kompresija	CS(10)70	kPa
Savijanje	BS115	kPa
Reakcija na vatru	E	
Dimenziona stabilnost	DS(N)2	%
Absorbicija vode	WL(T)3,5	%

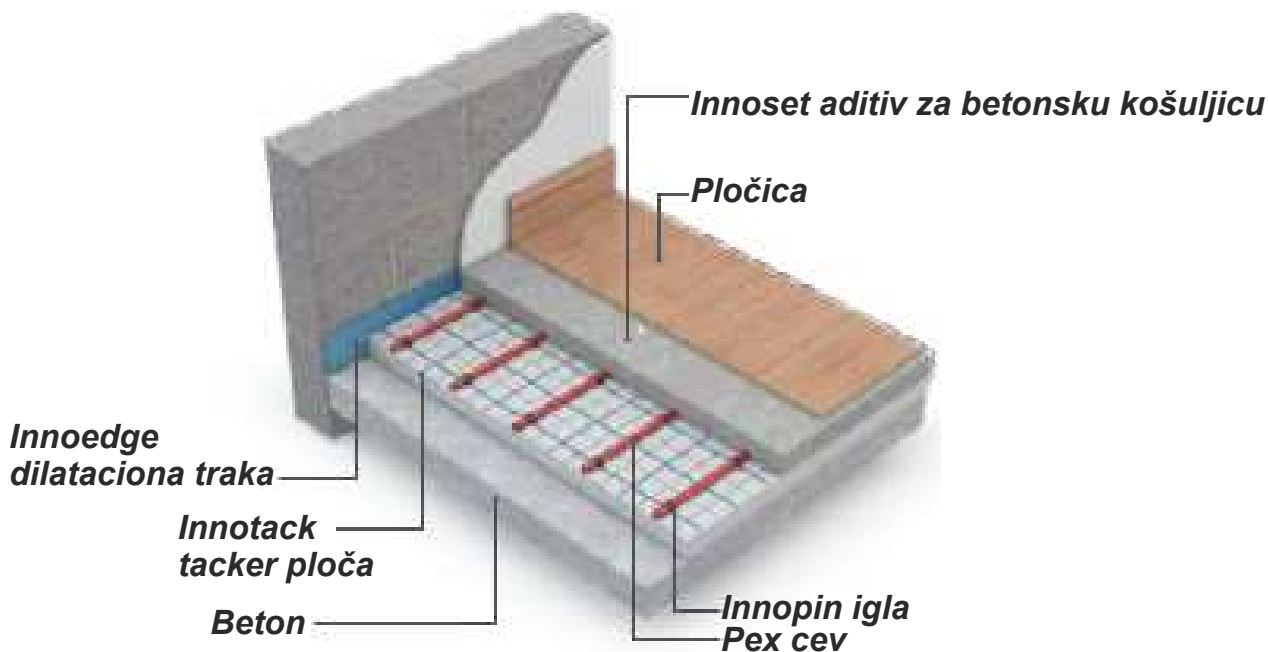

Ploče za podno grejanje Innostud

Ploče koje su namenjene za ugradnju u prostore sa ograničenom i normalnom visinom, takodje i sa većim podnim opterećenjem. Posebni oblik ivica omogućava čvrsto povezivanje ploča i laganu ugradnju. Na ploči se nalaze pečurke koje omogućavaju ugradnju cevi debljine 14-18mm u razmaku najmanje 50mm. Poseban oblik rubova omogućava čvrsto povezivanje ploča i laganu ugradnju. Namenjena je za ugradnju ispod cementnog estriha, a dopušteno jednakomerno opterećenje je do 3000 kg/m².

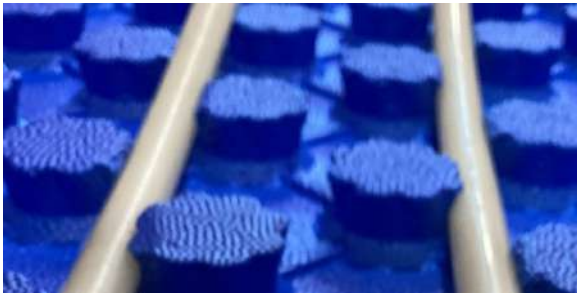

Karakteristike			Jedinica mere
Dimenzije	40	50	mm
Debljina EPS izolacije	19	29	mm
Visina čepova	21	21	mm
Ukupna debljina ploče	40	50	mm
Količina ploče u paketu	16	12	kom
Površina ploča u paketu	15,36	11,52	kom
Rastojanje između čepova	50	50	mm
Promer cevi	14 - 18	14 - 18	mm
Dimenzije ploče (korisne)	1200x800	1200x800	mm
Dimenzije ploče (ukupne)	1220x820	1220x820	mm
Površina ploče	0,96	0,96	m ²
Toplotni otpor srednje debljine	0,74	1,03	m ² K/W
Toplotna provodljivost	0,034	0,034	W/mK
Reakcija na požar	EURORAZRED E EN ISO 11925-2:10+EC 1:11		
Pritisna tvrdoća pri 10% deformaciji	150	150	KPa

Ploče za podno grejanje Innostud Plus

Ploča za polaganje cevi za podno grejanje. Dostupna je u širokom rasponu čvrstoća i debljina, termičkih vrednosti i otpornosti kako bi zadovoljila potrebe većine projekata. Kombinacija stiroporne izolacije (EPS) sa visoko otpornom polistirenskom (HIPS) folijom čini je jakom i elastičnom pločom.

Ploča je kombinacija čvrste izolacije, parne brane i jedinstvenog mehanizma za zaključavanje PEX cevi koji znatno smanjuje vreme ugradnje. Dopušteno jednakomerno opterećenje je do 3.000 kg/m². Ploče se urađuju u stambene i poslovne objekte. Postavljaju se na betonsku ploču ispod glazure (cementni estrih).

- Raspored reljefa panela omogućava ravnomeran raspored PEX cevi.
- Visina pečurki omogućava postavljanje svih vrsta cevi i pravilan raspored kako bi se energija najbolje iskoristila.
- Lagane i ravne ploče smanjuju otpade i oštećenje na licu mesta.
- Brza i jednostavna upotreba PEX cevi bez potrebe za spajanje i pričvršćivanje sa samozaključavanjem.
- Brzo postavljanje i uklapanje omogućava jedinstvenu i sigurnu ugradnju bez kondenza na neželjenim mestima.
- Čvrsta za hodanje.
- Produktivnost polaganja veća za 40%.



Karakteristike			Jedinica mere	
Dimenzije	32	42	52	mm
Debljina EPS izolacije	10	20	30	mm
Visina čepova	22	22	22	mm
Ukupna debljina ploče	32	42	52	mm
Količina ploče u paketu	16	12	9	kom
Površina ploča u paketu	17,92	13,44	10,08	kom
Rastojanje između čepova	50	50	50	mm
Promer cevi	14 - 18	14 - 18	14 - 18	mm
Dimenzije ploče (korisne)	1400x800	1400x800	1400x800	mm
Dimenzije ploče (ukupne)	1450x850	1450x850	1450x850	mm
Površina ploče	1,12	1,12	1,12	m ²
Toplotni otpor srednje debljine	0,44	0,74	1,03	m ² K/W
Toplotna provodljivost	0,034	0,034	0,034	W/mK
Reakcija na požar	EURORAZRED E EN ISO 11925-2:10 + EC 1:11			
Pritisna tvrdoća pri 10% deformaciji	150	150	150	KPa

INNOTACK I INNOSTUD pribor za montažu

INNOPIN Tacker igla



Tacker spajalice omogućavaju brzu i jednostavnu montažu cevi u podnom grejanju na tacker pločama debljine najmanje 25 mm sa bilo kojom konfiguracijom cevi za grejanje (spiralne i vijugave).
Visina od 40 mm omogućava fiksiranje cevi prečnika 14-16-17-18 mm.

INNOEDGE Dilataciona traka



Dilataciona traka omogućava da se estrih širi na sve strane i mora se naneti na sve spoljne i unutrašnje zidove. Ovo je neophodno jer estrih sa podnim grejanjem ima povećanu toplotnu ekspanziju u poređenju sa nezagrejanim estrihom. Izolacija ivica stvara dilatacijski spoj između zida i poda da bi se obezbedilo toplotno širenje i izbeglo stvaranje toplotnih mostova. Na spojevima trake se moraju preklapati najmanje 5 cm.

Sastoji se od penastog polietilena sive boje sa dodacima za smanjenje zapaljivosti.
Dimenzije 150mm x 8mm x 25mm

INNOBEND Cevna vođica



Ugaoni držači se koriste za učvršćivanje cevi na mestu savijanja pod uglom od 90 stepeni.

Omogućava optimalnu promenu smera cevi bez stvaranja nabora. Takođe omogućava siguran izlaz cevi od poda (podno grejanje) do razvodne kutije ili od vertikalne površine (zidno grejanje) do horizontalne površine, bez opasnosti od prekomernog delovanja pritiska na mestu savijanja cevi, što može dovesti do oštećenja.

INNOSET Aditiv za beton



Profesionalni aditiv za beton kao dodatak za estrih. Korišćen u kombinaciji sa cementom, daje estrihu veću elastičnost i betonu daje gipkost pri vibracijama kao i brzu eliminaciju vazduha u betonu. Obezbeđuje bolje prijanjanje cevi za beton, čime pruža bolju provodljivost toplote, a samim tim veću uštedu energije.

Aditiv je vodorastvorljiv, ne sadrži hloride i ne izaziva koroziju metalnih struktura bilo koje vrste. Proizvod ima CE oznaku i proizvodi se u skladu sa SR EN 934-2 T2 i kompatibilan je sa svim vrstama cementa koji se koriste za izradu cementne košuljice.

Preporuka za upotrebu aditiva:

- ✓ Ako je debljina estriha poznata: $0.0035 \times \text{površina (m}^2\text{)} \times \text{debljina estriha (cm)} = \text{količina aditiva (kg)}$.
- ✓ Ako debljina estriha nije poznata: 0.5 - 1 kg aditiva na 100 kg cementa.

INNOJOINT Dilatacioni profil



Koristi se za površine veće od 40 m² ili sa stranom većom od 8 m za realizaciju spojeva sa trajnom elastičnošću u grejnom estrihu kao i za razgraničenje polja estriha (npr. kod vrata).



INNOBOX Razvodna kutija za razdelnike



Koriste se za montažu baze za podno grejanje, razdelnih setova i pumpnog sistema. Napravljene su od pocinkovanog lima debljine 0.8 mm, farbane u beloRAL 9016 boji, podesive su po visini i dubini. Pozadina je opremljena fiksatorima za razdelnike, uz koje idu i dva šrafa M8x25 sa maticama.

Opis	Spoljne dimenzije mm			Pakovanje mm
	Širina	Visina	Dubina	
Innobox 1	435	575-665	110-170	490/605/115
Innobox 2	565	575-665	110-170	620/605/115
Innobox 3	715	575-665	110-170	770/605/115
Innobox 4	795	575-665	110-170	850/605/115
Innobox 5	965	575-665	110-170	1020/605/115
Innobox 6	1140	575-665	110-170	1195/605/115

INNOSPE Razvodna kutija za razdelnike sa bravicom



Kutije su napravljene od pocinkovanog lima, farbane u RAL 9016 belo boji. Pozadina je opremljena fiksatorima za razdelnike, uz koje idu i dva šrafa M8X25 sa maticama. Vratanca su opremljena bravicom i ključem, stranice su probušene za ulaz cevi. Podesiva po visini i dubini.

Opis	Spoljne dimenzije mm			Pakovanje mm
	Širina	Visina	Dubina	
Innospe 1	435	575-665	110-170	490/605/115
Innospe 2	565	575-665	110-170	620/605/115
Innospe 3	715	575-665	110-170	770/605/115
Innospe 4	795	575-665	110-170	850/605/115
Innospe 5	965	575-665	110-170	1020/605/115
Innospe 6	1140	575-665	110-170	1195/605/115

INNOFLOW Razdelni set

Razdelni setovi su sa protokomerima i sa ventilima koji imaju termostatsku opciju. Omogućavaju zatvaranje i regulaciju protoka. Izrađeni su od inox-a iz jednog komada i bez potrebe za dodatnim zavarivanjem, tako da su idealni za sisteme podnog grejanja. Priključak je 3/4" eurokonus sa međusobnim rastojanjem od 50 mm i sastoji se od razdelnika sa regulatorima protoka (merač protok 0.5l/min) i sabirnika sa termostatskim ventilima na kojima mogu biti montirani aktuatori.

T komad



Nosač



- ✓ Vrsta materijala inox AISI304
- ✓ Dostupni sa 2 do 13 krugova
- ✓ Priključak 3/4"
- ✓ Prečnik dela za konekciju 1" FE
- ✓ Protokomeri sa kućištem od PPA tehnopolimera
- ✓ Razdelnik opremljen sa protokomerima sa skalom od 0-5l/min i ventilima za regulaciju protoka

- ✓ Sabirnik sa termostatskim ventilima opremljena ABS kapom za ručno podešavanje i za montažu aktuatora
- ✓ Maksimalni radni pritisak 6 bara
- ✓ Radna temperatura 0-60 C
- ✓ Maksimalni ispitni pritisak 10 bara
- ✓ Maksimalni procenat glikola 30%

Razdelnici se ugrađuju u ormarije sa nosačima za montažu- međusobno rastojanje 210 mm obezbeđeno gumom za apsorpciju vibracija i eliminaciju buke.

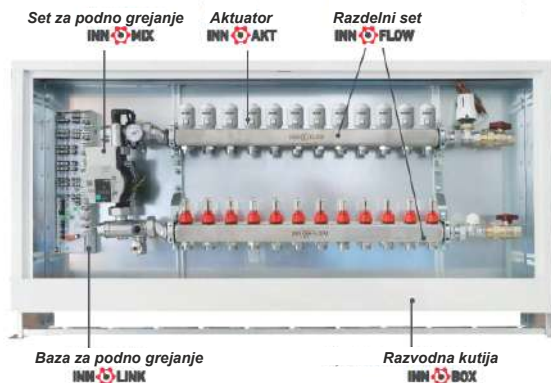

SISTEMI ZA UPRAVLJANJE I PUMPNI SISTEMI

INNOMIX Set za podno grejanje

Set je bitna komponenta sistema za podno grejanje. Fabrički podešen, sistem se isporučuje sa 2 ekscentra da omogući instalacije na bilo koji razdelnik. Sadrži odzračni i odvodni ventil.



Regulacija termostatske glave

Maksimalni radni pritisak 10 bar
Maksimalna radna temperatura 120 C
Maksimalni diferencijalni pritisak 1 bar
Raspon regulacije 20-65 C
Kapilarna dužina 2 m

Maksimalni radni pritisak 10 bar
Maksimalna radna temperatura 90 C
Maksimalni diferencijalni pritisak 0,1 bar

Sigurnosni termostat
Fabrički podešen: 65 C
Kontakt: NC
Zaštita: IP67
Maksimalna temperatura: 150 C

Senzor termostatske glave

Wilo cirkulaciona pumpa 25/7 SC
Strujni napon 230V + 10% / -15%. 50/60Hz
Osni razmak 130 mm
G1" 1/2 priključak
Raspon temperature 0-95 C
Maksimalni radni pritisak PN10

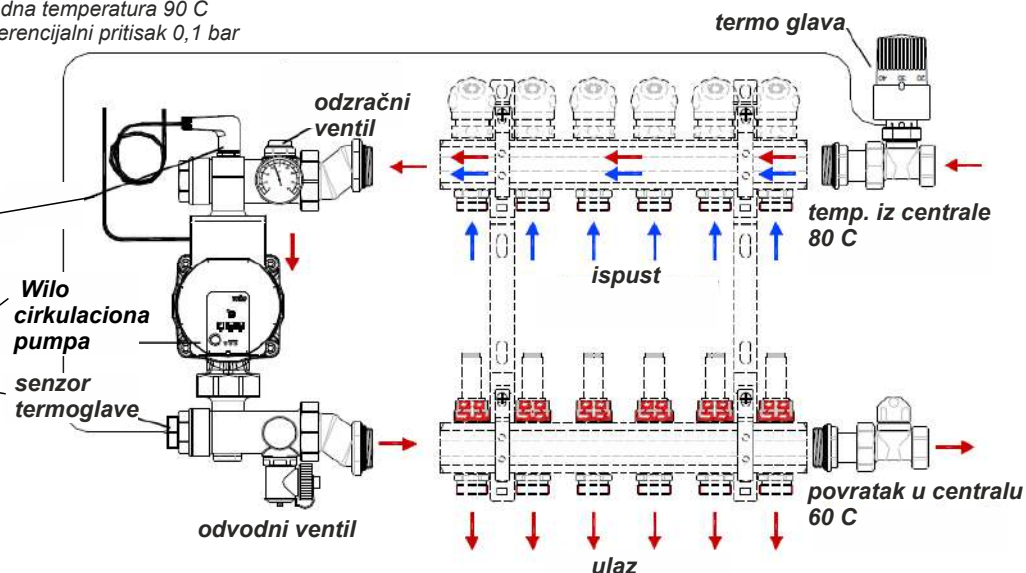

INNOAKT Aktuatori



Aktuator radi na termostatskim ventilima koji su ugrađeni na razdelnicima na sistemima grejanja/hlađenja. Glavno polje primene je energetska efikasnost kontrolom temperature.

- ✓ Kompaktne veličine, male dimenzije
- ✓ Instalacija: klik-montaža
- ✓ Niska potrošnja energije
- ✓ Visoka sigurnost funkcija i dug radni vek
- ✓ Zaštita od visokog napona
- ✓ Napajanje 230 V - 50 Hz

Opis	INNOAKT komfort
Tip	N.C
Napon	DC 12, 24V AC 110,230V 50/60Hz
Radna snaga	2 W
Tačka kretanja	4.0 + - 0.5 mm
Vreme otvaranja i zatvaranja	3 - 5 min
Pokretačka sila	110 N
Zaštita	IP54
Radna temperatura	-5... +60 C
Navoj	M30x1,5 mm
Dužina kabla	800 mm



INNOLINK Baza za podno grejanje



Predstavlja centralnu jedinicu za povezivanje termostata u kontrolnom sistemu grejanja i hlađenja. Uz minimalno ulaganje, osigurava vezu među svim komponentama sistema, termostata i aktuatorima, koje se napajaju direktno naponom iz baze. Sve komande se sa termostata prenose direktno do aktuatora preko baze. Innolink pruža mogućnost da kupcima ponudite jednostavnu instalaciju i maksimalni komfort.

- ✓ Baza je dostupna u verziji od 6 i 8 zona.
- ✓ Napajanje 230 V
- ✓ Oprema za grejanje/hlađenje
- ✓ Brza konekcija
- ✓ Jasno definisani priključci
- ✓ Regulacija pumpe i izvora toplote
- ✓ Podesivo vreme praćenja rada pumpe i izvora toplote
- ✓ Prključak za ograničenje temperature i senzora kondenzacije
- ✓ Mogućnost odabira upravljačkog smera, NC ili NO
- ✓ Visoka funkcionalna sigurnost
- ✓ Bez potrebe za održavanjem

Opis	Innolink Baza	Innolink Komfort	
Operativna voltaža	230 V/ +/- 10%/50Hz	230 V/ +/- 10%/50Hz	
Napajanje	externi izvor	externi izvor	
Maximalna potrošnja (bez konzumenata)	50 W	80 W	
Osigurač	T4AH	5-10 A	
Max. broj termostata	6	8	
Max. broj aktuatora	15	16	
Krug pumpe	zatvoreno/direktna konekcija L/N	aktivno	
Krug kotla	zatvoreno	aktivno slobodan kontakt	
Kontrola pumpe i kotla	prekidačka snaga	2A, 200 VA indukovano	
	preklopni element	Relay	
	odloženo uključivanje	2 min	
	vreme praćenja	2 min, dodatno 0-15 min, podesivo DIP prekidačem	2 min
Smer kontrole	NC	NC sa konektovanom pumpom	NC/NO
Prihvatljiva ambijentalna temperature	0...+ 50 C		
Prihvatljiva skladišna temperatura	- 20...+ 70 C		
Prihvatljiva ambijentalna vlažnost	80% bez kondenzacije		
Priključni terminali	zavrtnite manje terminala za 0,2 do 1,5 mm ² , vertikalni ulaz kabla		
Konekciona linija	masivan	NYM-J/NYM-0 (max 5 x 1,5 mm ²)	
	fleksibilan	HO3V2V2H2.F	
Kabl	integriran		
Standardi	EN 60730-1, EN 60730-2-9		
Zaštitna klasa	II		
Tip zaštite	IP 20		
Materijal	ABS		
Težina	380g	349g	410g
Dimenzije (v x d x š)	90 x 326,5 x 52 mm		90 x 324 x 52 mm



INNOTROLL Električni termostati

Elektronski sobni termostati koriste tehnologiju upravljanja PWM (modulacija širine impulsa) koji predstavlja proporcionalnu kontrolu sa aktuatorima.

Model sa osvetljenim ekranom, sa programskim satom, bez baterija.

Model sa opcijom grejanja/hlađenja sa ulazom za ograničenje temperature ili senzorom kondenzacije. Termostati mogu raditi zajedno sa bazom za podno grejanje, ali mogu biti povezani i direktno aktuatorom. Kvalitet termostata osigurava laku instalaciju, jednostavno korišćenje kao i održavanje celog sistema.



- ✓ Atraktivni crni LCD displej
- ✓ Belo pozadinsko svetlo
- ✓ Ručno podešavanje i mogućnost programiranja
- ✓ Mogućnost grejanja i hlađenja
- ✓ Sistem grejanja vode
- ✓ Sedmodnevni režim programiranja (4 programa dnevno)
- ✓ Displej sobne temperature
- ✓ Senzor otvorenog prozora
- ✓ Funkcija zaključavanja
- ✓ Zaštita od mraza
- ✓ Podni senzor (3 m)

Tehnički podaci	
Strujni napon	230V, 50/60Hz
Maksimalno opterećenje	3A
Temperaturni raspon	5~35 C
Ambijentalna temperatura	0~50 C
Relativna vlažnost	85%
Pozadinsko osvetljenje	Belo
Senzor	NTC 10K
Preciznost	+0.5 C (stepen kontrole za +0,5C)
Zaštitna klasa	IP30
Kućište	ABS za UL94-5 slabo goruća plastika

INNOCLIP Klamerica



Izrađena od kvalitetnog materijala tako da garantuje dugo korišćenje i trajnost. Napravljena u kombinaciji aluminijuma i plastike, laka za korišćenje, namenjena za jednostavno pričvršćivanje cevi na izolaciju, u cilju uštede vremena i smanjenje napora. Unapređena efikasnim sistemom potpore (metalna noga), poseduje veliki kapacitet prostora za pakovanje tacker iglica (čak 4 kutije).

INNO Motalica za Pex-Alpex cevi



Ploče za podno grejanje "SOPREMA"

SOPREMA izolacione podne ploče sa visokom energetsom iskorišćenošću, široko su rasprostranjene u svim evropskim zemljama, što je u skladu sa visoko energetsom klasom zgrada (Gold class, Class A plus...) Princip rada zasnovan je na cirkulaciji tople vode u niskom temperaturnom režimu, obično između 30 i 40 C, u zatvorenom sistemu, koja se širi zračenjem.

Primer ugradnje podnog grejanja

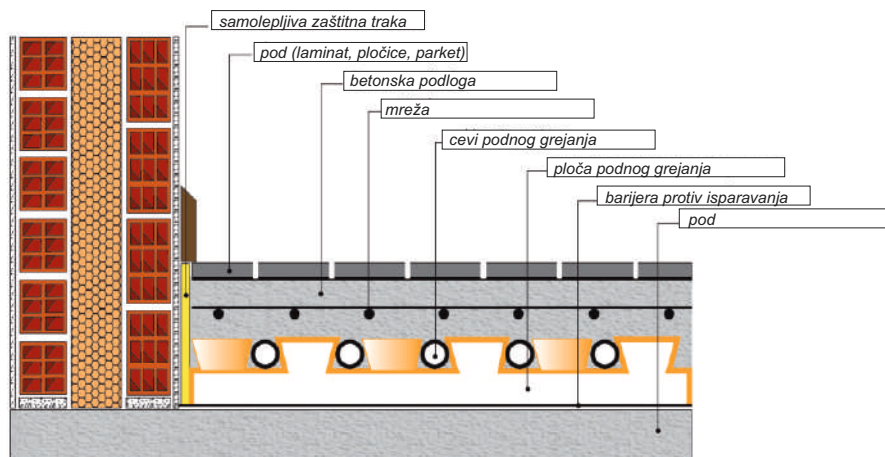

TECKFLOOR, STIROFLOOR, PAVIFLOOR

Sistemske ploče sa zvučnom izolacijom od polistirenske pene kontrolisanog kvaliteta, ispunjavaju zahtevne norme En13163, reflektujućom pokrivnom folijom od polistirena, obezbeđuju odlično fiksiranje cevi, prohodnost i sigurno zaptivanje od prodiranja vode i vlage. Specijalna kontura pećurke omogućava razmake polaganja od 5cm (PAVIFLOOR 7,5cm) i višestruko i sigurno fiksiranje cevi čak i u području promene smera cevi

Dimenzije TECKFLOOR 1400x800mm



Proizvod	Teckfloor-B:1400x800(debljina 23mm)			
	Klasa 120		Klasa 150	
	Debljina sloja izolacije ispod cevi za grejanje (mm)	Rd(m ² K/W)	Debljina sloja izolacije ispod cevi za grejanje (mm) Standard 1264-3	Rd(m ² K/W)
Teckfloor-B 33: (10+debljina ploče)	13,9	0,35	13,9	0,4
Teckfloor-B 43: (20+debljina ploče)	23,9	0,65	23,9	0,7
Teckfloor-B 45: (22+debljina ploče)	26,3	0,75	26,3	0,75
Teckfloor-B 53: (30+debljina ploče)	33,9	0,95	33,9	0,95
Teckfloor-B 63: (40+debljina ploče)	43,9	1,25	43,9	1,25

Tehničke karakteristike	Teckfloor-B	
Tip	-	120 150
Dužina	mm	1400 1400
Širina	mm	800 800
Tolerancije dužine i širine	%	±0,6 ±0,6
Tolerancija debljine	mm	±2 ±2
Debljina folije	mm	0,6 0,6
Prečnik cevi(preporučeni)	mm	16-18 16-18
Razmaci polaganja	cm	5 5
Zaobljenost	mm/m	±2 ±2
Pritisna čvrstoća pri max 10% deformacije	kPa	≥120 ≥150
Koeficijent toplotne provodljivosti(λ) na 10 °C	W/mK	0,035 0,034

Dimenzije STIROFLOOR 1200X700mm



Proizvod	Stirofloor 150-200: mm1200x700(Debljina 20mm)			
	Clasa 150		Clasa 200	
	Debljina sloja izolacije ispod cevi za grejanje (mm) Standard 1264-3	Rd(m ² K/W)	Debljina sloja izolacije ispod cevi za grejanje(mm)	Rd(m ² K/W)
Stirofloor 35 (15+debljina ploče)	18,1	0,5	18,1	0,55
Stirofloor 40 (20+debljina ploče)	22	0,65	22	0,65
Stirofloor 43 (23,5+debljina ploče)	25,5	0,75	25,5	0,75
Stirofloor 50 (30+debljina ploče)	32	0,9	32	0,95
Stirofloor 60 (40+debljina ploče)	42,5	1,25	42,5	1,25

Tehničke karakteristike	Stirofloor 150		Stirofloor 200	
Tip	-	150	200	
Dužina	mm	1200	1200	
Širina	mm	700	700	
Tolerancije dužine i širine	%	±0,6	±0,6	
Tolerancija debljine	mm	±2	±2	
Prečnik cevi(preporučeni)	mm	16-18	16-18	
Razmaci polaganja	cm	5	5	
Zaobljenost	mm/m	±2	±2	
Pritisna čvrstoća pri max 10% deformacije	kPa	≥150	≥200	
Koeficijent toplotne provodljivosti(λ) na 10 °C	W/mK	0,034	0,033	

Dimenzije PAVIFLOOR 1400x800mm

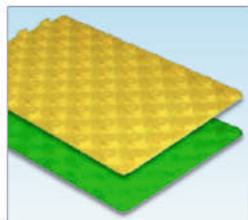

Tehničke karakteristike		Pavifloor 150	Pavifloor 200
Tip	-	150	200
Dužina	mm	1350	1350
Širina	mm	750	750
Tolerancije dužine i širine	%	±0,6	±0,6
Tolerancija debljine	mm	±2	±2
Prečnik cevi(preporučeni)	mm	16-18	16-18
Razmaci polaganja	cm	7,5	7,5
Zaobljenost	mm/m	±2	±2
Pritisna čvrstoća pri max 10% deformacije	kPa	≥150	≥200
Koeficijent toplotne provodljivosti(λ) na 10°	W/mK	0,034	0,033

Pavifloor 150-200: mm1350x750(debljina 20mm)				
Proizvod	Clasa 150		Clasa 200	
	Debljina sloja izolacije ispod cevi za	Rd(m ² K/W)	Debljina sloja izolacije ispod cevi za	Rd(m ² K/W)
Pavifloor 47(27+debljina ploče)	25,6	0,75	25,6	0,75
Pavifloor 50(30+debljina ploče)	29,3	0,85	29,3	0,85
Pavifloor 60(40+debljina ploče)	39,3	1,15	39,3	1,15
Pavifloor 63(43+debljina ploče)	42,5	1,25	42,5	1,25

STIROFLEX također ploča sastoji se od polistirena kontrolisanog kvaliteta u skladu sa normom EN13163. Ona garantuje vrednost toplotne i zvučne izolacije u skladu sa standardom EN1264. Također ploča je obložena vodoopornom PE folijom otpornom na kidanje i vodoopornom za vodu iz estriha i vlagu. Uzidni propust folije sprečava pojavu hladnih, toplih i zvučnih mostova.

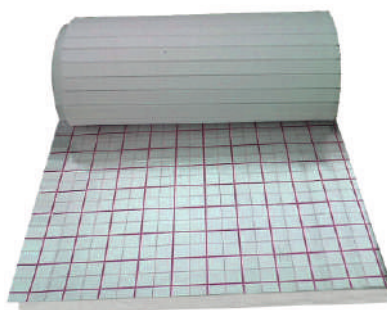

Tehničke karakteristike	Stiroflex EPS	Stiroflex EPS	Stiroflex XPS
Klasa	-	150	200
Dužina	mm	4÷12	4÷12
Širina	mm	1	1
Debljina izolacionog sloja	mm	20-25,5-30-40-42,5-52,5	20-25,5-30-40-42,5-52,6
Tolerancije dužine i širine	%	±0,6	±0,6
Tolerancija debljine	mm	±2	±2
Pritisna čvrstoća pri max 10% deformacije	kPa	≥150	≥200
Koeficijent toplotne provodljivosti(λ) na 10°C	W/mK	0,034	0,033

Stiroflex EPS-XPS						
Proizvod	Stiroflex EPS		Stiroflex EPS		Stiroflex XPS	
	150	Rd(m ² K/W)	200	Rd(m ² K/W)	200	Rd(m ² K/W)
Stiroflex 20	20	0,55	20	0,6	20	0,55
Stiroflex 30	30	0,85	30	0,9	30	0,9
Stiroflex 40	40	1,15	40	1,2	40	1,2

Gibljiva cev PP (bužir)

Koristi se kao mehanička zaštita za ALUPEX i PEX cevi kod podnog razvoda grejanja. Štiti cevovod grejanja od mehaničkih oštećenja i direktnog kontakta sa betonskom podlogom, te time omogućava i zamenu cevi u instalaciji. Izrađuje se u plavoj i crvenoj boji kao oznaka za razvod toplog i hladnog voda.

Dimenzija Ø mm	Pakovanje m
16	100/500
20	50/250
25	50/250
32	25/125



Plastifikator



Snižava površinski napon vode zbog poboljšane disperzije cementa, povećava efekat kvašenja cementa i agregata vodom. Pri upotrebi plastifikatora dolazi do bolje pripjenosti cevi i estriha, što predstavlja veoma važan faktor za bolje odavanje toplote, a samim tim veću uštedu energije. Dozira se 0,2-0,4% na težinu cementa (0,2-0,4 kg na 100 kg cementa) zavisno od željene gustine svežeg betona. Plastifikator se dodaje u suhu betonsku mešavinu uvek prethodno razrađenu sa vodom. Ako ga doziramo ručno, plastifikator razredimo u razmeri, koja nije manja od 1:5 (1lit. plastifikatora na 5 lit. vode).

Rozetna podna jedinična/dupla

Koristi se za estetski deo izlaza ALUPEX cevi Ø16 iz podnog razvoda na radiator kod jednocevnog/dvocevnog (za dvocevni - iz podnog razvoda na radiator sa H ventilom) sistema podnog razvoda. Pokriva sve greške podne podloge oko cevi i omogućava pomoću pera korekciju greške osnovnog rastojanja montiranog cevovoda za duplu tj. minimalno osno 43mm a maksimalno 53mm. Izrađeno od visokokvalitetnog PP copolymera u beloj i bež boji.

Primena u temperaturnom području od -10°do+118°C. Pakovanje 25/50kom.



Jednoredni držač za podno grejanje



Namena: pričvršćivanje - sidrenje aluplast cevi i gibljivih PP cevi (bužira) kod podnog jednocevnog/dvocevnog razvoda grejanja. Isti se koristi za fiksiranje luka za vođenje cevi art. 03-01. Prednost ovog načina je da izbacuje upotrebu tiple a povećava efikasnost montaže, koja se vrši bušenjem rupe Ø 8 u betonskoj podlozi.

Dimenzije:
Ø 8x50x84,5 mm
sa radijusom fiksiranja R15
Pakovanje: 5/50/2000 kom.

Dvoredni držač za podno grejanje



Dimenzije:
Ø 8x86x84,5 mm
sa radijusom fiksiranja R15
i osnim rastojanjem 50mm
Pakovanje: 5/50/1500 kom.

Luk za vođenje cevi



Primenjuje se u instalacijama podnog grejanja i podnog razvoda za uvođenje ALUPLAST cevi pod radijatore i razvodne ormare. Proizvod je sastavljen od tri pripadajuće pozicije; kućišta, umetka i čepa. Maksimalni prečnik u primeni ALUPLAST-a Ø 20, osno rastojanje dva luka u paru sa zupčastom spojnicom je 50 mm što odgovara osnom rastojanju većine H ventila. Uz dodatak prstena omogućava držanje gibljive cevi (bužira) Ø 25 kod podnog razvoda.

Dimenzije bez čepa: 116,6x66x122 mm
Pakovanje: 4/100 kom.

Obujmica za PE-X cevi Ø 16-18



Primenjuje se kod podnog grejanja za sidrenje-pričvršćenje PE-X i ALUPLAST cevi na stirotterm ploče visoke gustoće. Dimenzije: Duga 52x36x6 mm, upotreba na stirotterm pločama minimalne debljine 30 mm. Kratka 45x36x6 mm, upotrba na stirotterm pločama minimalne debljine 25 mm. Pakovanje: 25/1004500 kom.

Armaturni držač ALUPE-X



Kod podnog grejanja za pričvršćenje ALUPLAST cevi na podužnim i poprečnim žicama armaturene mreže. Time se postiže fiksiranje cevi na željeni razmak i efekat distanciranja armaturene mreže od podloge za 10 - 14 mm. Dimenzije: prema crtezu.

Letva



Služi za pričvršćivanje višeslojnih ALUPLAST i Pe-X cevi prečnika Ø16, Ø18 i Ø20 kod instalacija podnog i zidnog grejanja ili hlađenja na većim površinama. Pored fiksiranja cevi ugradnjom letve postićemo pravilan raspored cevi a prema koraku hvataljke letve na svakih 50 mm (50, 100, 150, 200 itd). Završeci letve omogućavaju PRESS-KLIK spajanje bez ograničenja dužine. Preporučeni normativ ugradnje 4 do 6 kom/m ili 0,8-1,2 m. Dimenzije: 350x48x26 mm. Pakovanje: 12/180 kom.

Igla za letvu



Služi za učvršćivanje - sidrenje LETVE na stirotterm ploče. Normativ utroška; 2 kom. po letvi ili 8-12 kom/m. Dimenzije: 25x37x8 mm. Pakovanje: 25/100/7000 kom.



Armaflex ACE PLUS

Visoko fleksibilan izolacioni materijal sa zatvorenom ćelijskom strukturom sa visokim otporom difuzije vodene pare i niskom toplotnom provodljivošću.

Tip materijala Elastomerna pena na bazi sintetičke gume. Fabrički proizvedena fleksibilna pena (FEF) u skladu sa EN 14304.
Boja crna

Primena Izolacija/zaštita za : cevi, vazdušne kanale, sudovi (uključujući kolena, spojnice, fitting) klimatizacione/rashladne i procesne opreme za sprečavanje kondenzacije i uštedu energije kao i za izolovanje instalacija grejanja i vodovoda.

Tehnički podaci : Radna temperatura min. - 50 ° C - max. + 110 ° C

Toplotna provodljivost :

Cevi, ploče, trake $\lambda \leq 0,035 \text{ W/(m} \cdot \text{K)}$

Koeficijent otpora difuzije vodene pare :

ploče 3-32 mm,cevi 6-32 mm $\mu \geq 10.000$

ploče 32-50 mm cevi > 32-45 mm $\mu \geq 7.000$

Reakcija na vatru ²

cevi B₁-s3,d0

ploče / trake B -s3,d0

Ponašanje prilikom gorenja : samogasiva, ne kaplje, ne provodi plamen



Armacell ACE PLUS cevi
dužina 2,0 m, boja crna

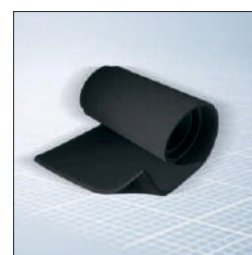

Armacell ACE PLUS ploče u rolni
širina 1,0 m, boja crna

Unutrašnji prečnik Ø	Izolacija 6,0 mm	Izolacija 9,0 mm	Izolacija 13,0 mm	Izolacija 19,0 mm	Izolacija 25,0 mm	Izolacija 32,0 mm
	m/karton					
6	568	362				
8	432	300				
10	384	266	172			
12	336	234	162			
15	266	192	136	72		
18	228	166	118	60		
20	180	140	104	58	38	
22	180	136	92	56	36	
25	112	108	88	50	34	
28	128	104	82	48	32	24
32	110	80	64	36	24	18
35	110	76	60	38	24	18
40		66	48	32	24	18
42		62	48	32	24	18
48		54	42	28	20	18
50		46	34	24	18	12
54		52	38	24	18	12
60		44	32	24	18	10
64		38	30	20	16	10
70		32	24	18	12	10
76		40	28	16	16	10
80		28	20	16	12	10
89		28	20	16	12	10
102		20	20	12	6	6
108		26	20	16	8	6
114		24	20	14	10	8
125			16	10		6
133			16	10		6
140			12	10	4	6
160			12	10		4
168						4

Debljina izolacije mm	Dužina rolne mm	m/karton
6,0	30	30
9,0	22	22
13,0	18	18
19,0	14	14
25,0	9	9
32,0	7	7
40,0	6	6
50,0	4	4

Napomena

Podaci iz gornje tabele odgovaraju Armaflex ACE PLUS samolepivim pločama u rolni

Lepak za izolaciju

	kom
1 l	12
2,5 l	8



Armacell ACE PLUS traka

širina mm	50
dužina m	15
debljina mm	3
	12





IT Flex C1 Gumena cevna i pločasta toplotna izolacija

Materijal : Elastomerna fleksibilna pena sa zatvorenim ćelijama.

Specifikacija proizvoda : Flexibilna i expandirana gumena pena, namenjena toplotnoj izolaciji, proizvedena u skladu sa Evropskim standardom EN14304.

Samolepljive i standardne cevi se proizvode u štapovima i rolnama, unutrašnjeg prečnika 6 do 170mm, sa debljinom zidova 6 do 60 mm.

Izolacione ploče se proizvode u pločama ili rolnama, kao standardne ili samolepljive, u debljinama 6 do 60 mm.

Lepljive trake za spajanje spojeva su debljine 3mm.

Cevna izolacija L= 2m

Područje primene : Termička izolacija HVAC sistema, frigo sistema i primena u industriji.

Tehničke informacije :

Temperaturni opseg za cevi: -40°C do +110°C
za ploče: -40°C do +85°C (za samolepljive ploče)

Termička provodljivost : Temperatura 0°C: $\lambda < 0,036 \text{ W/mK}$

Temperatura :

+40°C: $\lambda < 0,040 \text{ W/mK}$

Paropropusnost $\mu > 7000$ Vatrootpornost

Eurostandard :

TUBES BL, s2, d0

SHEETS B, s3, d0

TAPE B, s2, d0

UV otpornost : Odlučna

Tolerancije dimenzija :

U skladu sa Evropskim standardom EN 14304

Unutrašnji prečnik D 6 mm		Unutrašnji prečnik F 9 mm		Unutrašnji prečnik H 13 mm	
Debljina mm	Pakovanje m	Debljina mm	Pakovanje m	Debljina mm	Pakovanje m
6	496	6	352	6	220
8	432	8	300	8	210
10	364	10	266	10	172
12	316	12	234	12	162
15	266	15	192	15	136
18	220	18	166	18	118
20	180	20	136	20	98
22	180	22	136	22	98
25	152	25	108	25	80
28	130	28	98	28	78
30	112	30	92	30	72
35	100	32	76	32	58
42	90	35	76	35	58
		38	66	38	50
		42	60	40	48
		45	56	42	48
		48	50	45	44
		54	46	48	40
		57	46	50	34
		60	46	54	34
		64	46	57	32
		70	40	60	32
		76	40	64	30
		80	36	70	26
		89	36	76	26
		102	22	80	24
		108	22	89	24
		114	22	102	16
				108	16
				114	16



Izolacija u ploči

Debljina mm	Pakovanje m ²
6	30
10	20
13	14
16	12
19	10
25	8
32	6

Samolepljiva izolaciona traka

širina mm	50
dužina m	10/15
debljina mm	3
	12



PLAMAFLEX

PLAMAFLEX cevna izolacija je

- dobra toplotna izolacija
- dobra zvučna izolacija
- sprečava kondenzaciju
- štiti instalacije od korozije

PLAMAFLEX – ISO CEVI

Osnovna cevna izolacija iz ekstrudiranog polietilena različitih dimenzija, sa zidovima debljine 9, 13 i 20 mm. Prvenstveno je namenjena profesionalnim instalaterima i izolaterima. Zidovi su na jednom mestu razrezani do 1/3 debljine, koja omogućava laku, brzu i sigurnu montažu. Standardna dužina cevi je 2m, a pakovanje je u kartonskim kutijama.

PLAMAFLEX – SSL CEVI

Ove cevi imaju dodatnu polietilensku zaštitnu foliju. Izrađuju se u različitim dimenzijama, sa zidovima debljine 4, 6, 9, 13, i 20mm. Dodatna folija daje visok stepen zaštite usled mehaničkih uticaja, što je posebno izraženo na isturenim mestima i gradilištima.

Takodje folija povećava otpornost protiv difuzije vodene pare i tako jos povećava upotrebljivost za klima instalacije. Standardna dužina cevi je 2m, pakovanje je u kartonskim kutijama. Plamaflex SSL cevi sa zidovima debljine 4mm se pakuju u kolutima dužine 15m.

PLAMAFLEX – SSL PLUS CEVI

Izolacija od ekspaniranog polietilena sa dodatnim unutarnjim slojem HD folije koja smanjuje vreme montaže. Izrađuje se u crvenoj i plavoj varijanti (topla-hladna voda) i koristi se za cevi za hladnu i toplu vodu i kanalizacione cevi.



Grijanje



Izolacija "Plamaflex" ISO

Cevasta izolacija L=2m



Izolacija u koturu "Plamaflex"

Cevasta izolacija L=15m **SSL PLUS**

Grijanje

Unutrašnji prečnik Ø	Debljina mm	Pakovanje met
15	9/13/19	330/270/150
18	9/13/19	260/220/130
22	9/13/19	230/182/110
28	9/13/19	180/134/100
35	9/13/19	130/116/80
42	9/13/19	106/100/64
48	9/13/19	90/68/60
54	9/13	70/60
60	9/13/19	64/60/40
76	9/13/19	44/40/32
89	9/13	40/32
114	13	24

Unutrašnji prečnik Ø	Debljina mm	Pakovanje met
15	4	210
18	4	210
22	4	210
28	4	210
35	4	120
42	4	120

Izolacija u koturu u beloj i sivoj boji "Plamaflex" SSL klima (bela) i SSL UV (siva) (Izolacija cevi za klimatizaciju)

Unutrašnji prečnik Ø	Debljina mm	Pakovanje (met)	
		SSL	SSL UV
6	6	350	50
10	6	280	50
12	6	240	50
15	6	210	50
18	6	180	50
22	6	160	-

Tehničke karakteristike ISO

Materijal	Expandirani polietilen
Toplotna provodljivost	$\lambda = 0.032 \text{ W/mK}$ na 10 C° $\lambda = 0.039 \text{ W/mK}$ na 40 C° (DIN 526139)
Propustljivost vodene pare	$\mu \geq 5.000$ (DIN 52615)
Apsorpcija vode	1,7 % zapremine u 7 dana
Opseg temperature	0 C° do $+95 \text{ C}^\circ$
Gustina	30 kg / m ³
Teško zapaljiv materijal B1	

*Fabrika zadržava pravo promene pakovanja.

Samolepljiva crna traka za izolaciju

Dužina met	Širina mm
50	50

Samolepljiva crna traka za izolaciju

Dužina met	Širina mm
50	50

"Plamaflex" područja upotrebe

Područja primene	Debljina izolacije 4mm	Debljina izolacije 9mm	Debljina izolacije 13mm	Debljina izolacije 20mm
Grejanje ISO	Cevi bez posebnih zahteva, sa kontrolisanom potrošnjom toplote u grejanom prostoru.		Priključci dužine do max. 8 m.	Gornji vodovi i glavni razvod - priključci (veći od 8 m) u negrejanom prostoru, na spoljašnjim zidovima i zidovima koji se graniče sa negrejanim prostorom.
Razvod vruće vode ISO	Manji toplovodi do DN20, u stambenim zgradama, gde cevovodi nisu uključeni u cirkulacijski tok.	Priključci dužine do max. 8 m, ako debljina zida ne dozvoljava veće debljine.	Priključci dužine do max. 8 m - centralni razdelnik i pripadajuće armature.	Gornji vodovi i glavni razvod - priključci (veći od 8 m dužine i cirkulacijski vodovi).
Razvod hladne vode SSL	Slobodno položeni cevovodi u negrejanom prostoru - položeni u kanalu bez toplovoda - položeni u zidu ili na podu i udaljeni od toplovoda.	Slobodno položeni u zagrevanom prostoru.	Položeni u kanalu pored toplovoda - položeni u zidu ili podu pored toplovoda.	Slobodno položeni ili u kanalu i pri povećanoj relativnoj vlažnosti.
Kanalizacija SSL plus	Sa spoljašnjom i unutrašnjom zaštitom. Izoluje zvuk i sprečava šum koji se u cevima generiše prolaskom vode. Termički izoluje cev i sprečava kondenzaciju. Kod sezonskih promena temperature smanjuje protok toplog vazduha iz kanalizacije i umanjuje neprijatan miris.			
Klima uređaji SSL klima i SSL UV	Izolacija cevi klima uređaja sprečava kondenzaciju vlage i smanjuje energetske gubitke.			

Namena: za brzu, jednostavnu, funkcionalnu, estetsku i ekonomičnu montažu cevne izolacije na cevovode.

Osobine: Pozicija je urađena od visoko kvalitetnog PP copolymera koji joj omogućava potrebne osobine, a to je čvrstoća, visoka elastičnost sa "memory" efektom, opružno

dejstvo, termička stabilnost preko 118 C° i univerzalnost za sve prečnike cevovoda. Prednosti ove pozicije u odnosu na lepljivu traku i druge načine montaže su: višestruko jeftinija i brža montaža, termički postojanija i estetski prihvatljivija.

Raspored - gustoća spajanja zavisi o prečniku cevovoda i cevne izolacije a kreće se od 50 do 250 mm tj. od 4 do 20 kom/m..

Dimenzije: 30x13x5 mm.

Boja: siva, podešena boji cevne izolacije.

Pakovanje: Osnovno pakovanje je 200 kom. a zbirno 7000 kom.

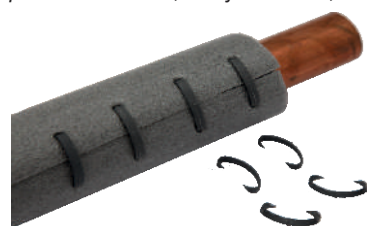

Spajalica za cevnu izolaciju